



ВНИМАНИЕ!

В предоставленном ниже прайс - розничные цены!
Предусмотрена гибкая система скидок и отсрочка платежа!

СОДЕРЖАНИЕ

1. Полиэтиленовые трубы ПЭ 100 (ВОДА).....	2
2. Трубы для безнапорной канализации FD (Россия) 	3
3. Трубы для безнапорной канализации КОРСИС (Россия) 	6
4. Трубы для безнапорной канализации, ПРАГМА (Россия).....	8
5. Фитинги электросварные (ГАЗ,ВОДА) FRIALEN (Германия) 	11
6. Фитинги электросварные (ГАЗ,ВОДА) TRANS QUADRO (Польша) 	18
7. Фитинги литые (ГАЗ, ВОДА) BAENNINGER (Германия) 	22
8. Фитинги литые (ГАЗ, ВОДА), ТерПолимерГаз (Украина) 	27
9. Сварные полиэтиленовые фитинги для напорных трубопроводов 	28
10. Неразъемные соединения полиэтилен-сталь для напорных трубопроводов (НСПС) АИР-ГАЗ (Россия)  ТерПолимерГаз (Украина) 	30
11. Компрессионные фитинги (ВОДА) ASTORE (Италия) 	31
12. Обсадные трубы НПВХ для скважин ХЕМКОР (Россия) 	37
13. Сварочное оборудование и инструменты для полиэтиленовых труб CALDERVALE TECHNOLOGY  (Великобритания).....	38
14. Стыковое сварочное оборудование Ritmo (Италия) 	44
15. Запорная арматура JAFAR (Польша) 	46
Контактная информация компании 	76



Полиэтиленовые трубы ПЭ 100 (ВОДА)

ГОСТ 18599-2001, ТУ 2248-016-40270293-2002

1 февраля 2013 года

Цены указаны в рублях, с учетом НДС, за 1 м

Номинальный наружный диаметр, мм	Рабочее давление 1,0 МПа ПЭ100 SDR17		
	Единица измерения	Толщ. стенки, мм	Цена 1 п.м. с НДС, руб.
16	букта(100м200м)	2,0	18
20	букта(100м200м)	2,0	17
25	букта(100м200м)	2,0	22
32	букта(100м200м)	2,4	32
40	букта(100м200м)	3,0	49
50	букта(100м200м)	3,7	74
63	букта(100м200м)	3,8	110
75	букта(100м)	4,5	137
90	букта(100м)	5,4	179
90	отрезки(12м)	5,4	175
110	букта(100м)	6,6	265
110	отрезки(12м)	6,6	261
125	отрезки(12м)	7,4	356
140	отрезки(12м)	8,3	449
160	отрезки(12м)	9,5	547
180	отрезки(12м)	10,7	741
200	отрезки(12м)	11,9	915
225	отрезки(12м)	13,4	1083
250	отрезки(12м)	14,8	1427
280	отрезки(12м)	16,6	1755
315	отрезки(12м)	18,7	2108
355	отрезки(12м)	21,1	2880
400	отрезки(12м)	23,7	3391
450	отрезки(12м)	26,7	4505
500	отрезки(12м)	29,7	5318
560	отрезки(12м)	33,2	7050
630	отрезки(12м)	37,4	8490
710	отрезки(12м)	42,1	11467
800	отрезки(12м)	47,4	14128
900	отрезки(12м)	53,3	18 000
1000	отрезки(12м)	59,3	22 501
1200	отрезки(12м)	71,1	32 688



Гибкая система скидок! Комплектуем фитингами и сварочным оборудованием



Трубы для безнапорной канализации FD (Россия)

1 февраля 2013 года

Цены указаны в рублях, с учетом НДС, за 1м

ТРУБЫ					
	Наименование	Диаметр внешний, мм	Диаметр внутр., мм	Цена (м.п., шт, кг) с НДС, руб.	
	Труба гофрированная с раструбом SN4		230	200	500,00р.
		290	250	800,00р.	
		340	300	1 300,00р.	
		460	400	2 000,00р.	
		575	500	3 000,00р.	
		695	600	4 100,00р.	
		923	800	7 600,00р.	
		133	110	290,00р.	
		190	160	354,00р.	
		230	200	580,00р.	
		290	250	1 000,00р.	
		340	300	1 400,00р.	
		460	400	2 300,00р.	
		575	500	3 600,00р.	
		695	600	5 800,00р.	
		923	800	9 400,00р.	
	Многослойные армированные трубы FD ARM до SN16		1110	1000	16 000,00р.
			1325	1200	19 500,00р.
			1525	1400	27 700,00р.
			1640	1500	34 600,00р.
			1740	1600	35 000,00р.
			1960	1800	43 500,00р.
			2185	2000	52 500,00р.
			2385	2200	78 800,00р.
	2585	2400	88 300,00р.		

СВАРОЧНЫЙ ПРУТОК		
	Наименование	Цена (м.п., шт, кг) с НДС, руб.
		Сварочный пруток



ФИТИНГИ			
	Наименование	Диаметр	Цена (м.п., шт, кг) с НДС, руб.
		Отвод 90°	110
160			950,00р.
200			1 300,00р.
250			1 980,00р.
300			2 900,00р.
400			5 500,00р.
	Отвод 60°	110	650,00р.
		160	950,00р.
		200	1 300,00р.
		250	1 980,00р.
		300	2 900,00р.
		400	5 500,00р.
	Отвод 45°	110	360,00р.
		160	520,00р.
		200	680,00р.
		250	1 300,00р.
		300	1 800,00р.
		400	3 500,00р.
	Отвод 30°	110	360,00р.
		160	520,00р.
		200	680,00р.
		250	1 300,00р.
		300	1 800,00р.
		400	3 500,00р.
	Отвод 15°	110	360,00р.
		160	520,00р.
		200	680,00р.
		250	1 300,00р.
		300	1 800,00р.
		400	3 500,00р.
	Тройник 90°	110	820,00р.
		160	1 400,00р.
		200	1 800,00р.
		250	2 200,00р.
		300	4 600,00р.
		400	6 700,00р.
	Крестовина	110	900,00р.
		160	1 550,00р.
		200	2 000,00р.
		250	2 400,00р.
		300	5 000,00р.
		400	7 700,00р.



ОБОРУДОВАНИЕ			
	Наименование	Диаметр	Цена (м.п., шт, кг) с НДС, руб.
	Кольцо уплотнит. Д-ДГТ	200	50,00р.
		250	140,00р.
		300	170,00р.
		400	440,00р.
		500	650,00р.
		500 new	1 300,00р.
		600	1 300,00р.
		800	1 500,00р.
	Электросварная муфта	1000	2 700,00р.
		1200	3 700,00р.
		1400	5 000,00р.
		1500	5 400,00р.
		1600	5 600,00р.
		1800	6 400,00р.
		2000	6 200,00р.
		2200	6 600,00р.
	Стяжная лента	1000	8 000,00р.
		1200	10 900,00р.
		1400	11 500,00р.
		1500	12 200,00р.
		1600	13 200,00р.
		1800	14 000,00р.
		2000	15 800,00р.
		2200	17 000,00р.
	Муфта термоусадочная спаяная	1000	8 500,00р.
		1200	9 950,00р.
		1400	11 000,00р.
		1500	12 400,00р.
		1600	13 000,00р.
		1800	14 700,00р.
		2000	16 000,00р.
		2200	17 700,00р.
	Лебедка 5т		3 200,00р.
	Стяжной ремень с лебедкой		2 200,00р.
	Электро-сварочный аппарат		75 000,00р.
	Ручной экструдер		115 000,00р.
	Газовая горелка (пропан)		9 000,00р.



Трубы для безнапорной канализации КОРСИС (Россия)



Двухслойные профилированные трубы, из высокомолекулярного полиэтилена
ТУ 2248-001-73011750-2005, и дренажа ТУ 2248-004-73011750-2007

1 февраля 2013 года

Цены указаны в рублях, с учетом НДС, за 1 м (шт.)

Трубы КОРСИС (стандартная длина отрезков 6 и 12 м)		
Диаметр, мм	Цена 1 п.м. с НДС	
	SN 8	
110	215	
160	383	
200	520	
250	790	
315	1190	
400	1810	
500	2790	
630	3985	
800	6800	
1000	10400	
1200	13800	

Трубы ПЕРФОКОР-I (дренажные) поставляются в бухтах 50 м			
Диаметр, мм	Цена 1 п.м. с НДС		Диаметр, мм
	SN 4		
110	265		
160	370		

Труба в бухтах укомплектована муфтой

Для труб с приваренным раструбом		
Диаметр, мм	Цена 1 п.м. с НДС	
	SN 8	
Отрезки по 6 м		
500	2890	
630	4370	
800	7700	
1000	11500	
1200	15480	
Отрезки по 12 м		
500	2830	
630	4150	
800	7590	
1000	10900	
1200	14950	

Трубы ПЕРФОКОР-II (дренажные) стандартная длина отрезков 6 и 12 м			
Диаметр, мм	Цена 1 п.м. с НДС		Диаметр, мм
	SN 8		
110	225		
160	400		
200	610		
250	860		
315	1340		
400	2120		
500	3100		
630	4150		

Фасонные детали для систем КОРСИС и ПЕРФОКОР

Муфты для труб КОРСИС и ПЕРФОКОР-II для соединения труб (используются с 2-мя уплотнит. кольцами)		
Диаметр, мм	Цена с НДС, руб.	
110	80	
160	180	
200	265	
250	390	
315	620	
400	1100	
500	2090	
630	3100	
800	6850	
1000	8100	
1200	13500	

Уплотнительные каучуковые кольца для уплотнения раструба или муфты (устанавл. в паз рифления трубы)		
Диаметр, мм	Цена с НДС, руб.	
110	50	
160	60	
200	90	
250	125	
315	170	
400	360	
500	650	
630	1250	
800	1950	
1000	3655	
1200	5500	



Полумуфта врезная для врезки в трубу КОРСИС (исп. с уплотн.манжетой)		
	Диаметр, мм	Цена с НДС, руб.
	110	3114
	160	3792
	200	4280





Переходы-муфты для перехода на гладкую трубу ПВХ, ПЭ		
	Диаметр, мм	Цена, с НДС, руб.
	160	2620
	200	4400
	250	4800
	315	6657

Отводы 90° (используются с 2-мя упл. кольцами)		
	Диаметр, мм	Цена с НДС, руб.
	160	2050
	200	2600
	250	4150

Отводы 45° (используются с 2-мя упл. кольцами)		
	Диаметр, мм	Цена с НДС, руб.
	160	1460
	200	2210
	250	2900

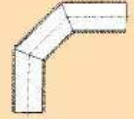
Тройники 45°, 90° (используются с 3-мя упл. кольцами)		
	Диаметр, мм	Цена с НДС, руб.
	160	3100
	200	4080
	250	5350

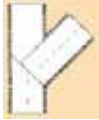
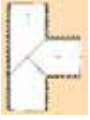
Сварные детали из гофрированной трубы КОРСИС

Диаметр, мм	Отводы сварные		Тройники сварные		Заглушки сварные Цена с НДС, руб.
	60,90° с двумя швами	15,30,45° с одним швом	45°	90°	
110	1 200	1 200	1 228	1 320	280
160	1 350	1 650	2 147	1 850	375
200	1 689	2 081	2 539	2 138	525
250	2 209	3 150	2 689	2 668	640
315	3 220	4 500	6 612	6 566	850
400	6 417	8 778	8 975	9 028	1 243
500	10 125	13 890	16 685	16 610	1 860
630	15 981	11 382		33 292	2 555
800	43 337	34 744		65 555	6 704
1000	59 103	46 541		79 500	9 565
1200	78 749	65 561		112 850	13 527
					

Переходы эксцентрические с одного диаметра труб КОРСИС на другой. Выполнены из двух соединенных между собой полумуфт. (используются с 2-мя уплотнительными кольцами)						
	Диаметр, мм	Цена с НДС, руб.	Диаметр, мм	Цена с НДС, руб.	Диаметр, мм	Цена с НДС, руб.
	160x110	780	400x200	1 704	800x400	6 771
	200x110	850	400x315	2 315	800x630	8 269
	200x160	940	500x160	2 406	1000x500	9 800
	250x110	1 050	500x250	2 740	1000x630	10 333
	250x200	1 120	500x400	3 300	1000x800	12 518
	315x160	1 280	630x200	3 500	1200x630	15 500
	315x250	1 483	630x315	3 700	1200x800	15 495
	400x160	1 680	630x500	4 500	1200x1000	17 200

Уплотнительная манжета подходит для гладкой и гофрир. трубы		
	Диаметр, мм	Цена с НДС, руб.
	110	920
	160	1 150
	200	1 152
	250	1 650
	315	1 890

Форма для бетонирования горловины как альтернатива бетонной плиты		
	Диаметр, мм	Цена с НДС, руб.
	1000-1200	5200



Трубы для безнапорной канализации ПРАГМА (Россия) PRAGMA

Канализационные трубы из полипропилена с двойной стенкой. Наружная гофрированная поверхность - рыжего цвета, внутренняя гладкая поверхность - белая. Окружность 8кН/м², эксплуатационный класс Т.
Длина труб - 6 м, в одном конце раструб, в пазе другого конца - резиновое уплотнение.

1 февраля 2013 года

ТРУБА PRAGMA соструктурированной стенкой

	Наружн. диам., мм OD	Диам. вн., мм.	Цена в рублях с НДС		Внутр. диам., мм ID	Наружн. диам., мм	Цена в рублях с НДС	
			за штуку (6м)	за метр			за штуку (6м)	за метр
	160	139	2850	475	200	225	6000	1000
	200	174	4560	760	250	282	8400	1400
	250	218	7140	1190	300	340	10560	1760
	315	276	10650	1775	400	455	17160	2860
	400	348	16710	2785	500	569	27480	4580
	500	435	27300	4550	600	689	42000	7000
	630	548	44100	7350	800	905	81000	13500
					1000	1134	12000	20000

ВТУЛКА PRAGMA для прохода через Ж/Б колодец

	Наружн. диам., мм	Цена в рублях с НДС за штуку	Внутр. диам., мм	Цена в рублях с НДС за штуку
	160	2300	200	3400
	200	3000	250	3800
	250	3500	300	4600
	315	4200	400	6200
	400	5800	500	7300
	500	7000	600	8700
	630	9000	800	15300
			1000	по запросу

УПЛОТНИТЕЛЬНОЕ КОЛЬЦО PRAGMA

	Наружн. диам., мм	Цена в рублях с НДС за штуку	Внутр. диам., мм	Цена в рублях с НДС за штуку
	160	70	200	150
	200	120	250	200
	250	300	300	500
	315	400	400	700
	400	700	500	1000
	500	1000	600	1400
	630	1400	800	3500
			1000	5000

ПЕРЕХОД трубу ПВХ с трубы PRAGMA

	Диаметр 1, мм	Диаметр 2, мм	Цена с НДС, руб. за штуку
	160	160	230
	200	200	320
	250	250	450
	315	315	700
	400	400	1250

ПЕРЕХОД на раструб трубы с трубы PRAGMA

	Диаметр 1, мм	Диаметр 2, мм	Цена с НДС, руб. за штуку
	160	160	230
	200	200	320
	250	250	450
	315	315	700
	400	400	1250



ПЕРЕХОД PRAGMA

	Диаметр 1, мм	Диаметр 2, мм	Цена с НДС, руб. за штуку	Диаметр 1, мм	Диаметр 2, мм	Цена с НДС, руб. за штуку
	200	160	1000	200	160	1500
	250	200	3600	250	200	3600
	312	200	4000	400	300	7000
	315	250	4000	500	400	11000
	400	315	5200	600	400	26000
	600	400	12600	600	500	18000
	630	500	19200	800	600	по запросу
				1000	800	по запросу

ТРОЙНИК PRAGMA 45°

	Диаметр 1, мм	Диаметр 2, мм	Цена с НДС, руб. за штуку	Диаметр 1, мм	Диаметр 2, мм	Цена с НДС, руб. за штуку
	160	160	1400	200	200	2500
	200	160	1800	250	200	4800
	200	200	2400	300	200	15000
	250	160	4500	300	250	19000
	250	200	3600			
	315	160	5700	400	200	19000
	315	200	4400			
				400	300	1900
	400	200	16000	500	200	2600
	400	250	17000			
	400	315	22500	500	300	29000
	500	200	16500			
	500	315	24000	600	200	33000
	630	200	25200	600	300	35500
630	315	29100	600	400	40000	

ОТВОД PRAGMA

	Наружный диаметр, мм	Угол, град.	Цена с НДС, руб. за штуку	Внутренний диаметр, мм	Угол, град.	Цена с НДС, руб. за штуку
	160	15/30/45°	750	200	15/30/45°	1100
	200	15°	1500	200	87°	3500
	200	30°	1500	250	15/30/45°	1600
	200	45°	1500	250	87°	6200
	200	87°	3400	300	15°	6000
	250	15/30/45°	2200	300	30°	7000
	250	87°	5000	300	45°	8500
	315	15/30/45°	3300	300	87°	11000
	315	87°	8400	400	15°	10500
	400	15°	9500	400	30°	11500
	400	30°	9600	400	45°	13500
	400	45°	11600	400	87°	18000
	400	87°	14000	500	15°	14000
	500	15°	19000	500	30°	18000
	500	30°	20000	500	45°	24000
	500	45°	22000	500	87°	28000
	500	87°	27000	600	15°	27000
	630	15°	45000	600	30°	29000
	630	30°	45000	600	45°	36000
630	45°	64000	600	87°	46000	
630	87°	78000				



НАДВИЖНАЯ МУФТА или двойной раструб PRAGMA

	Наружн. диам., мм	Цена в рублях с НДС за штуку	Внутр. диам., мм	Цена в рублях с НДС за штуку
	160	600	200	1100
	200	1000	250	1700
	250	1700	300	1900
	315	1900	400	3000
	400	3000	500	3800
	500	3600	600	5000
	630	4500	800	11500
			1000	40000

ЗАГЛУШКА для раструба

	Наружн. диам., мм	Цена в рублях с НДС за штуку	Внутр. диам., мм	Цена в рублях с НДС за штуку
	160	600	200	900
	200	850	250	1900
	250	1700	300	7000
	315	4400	400	8000
	400	5800	500	10000
	500	12800	600	12000
	630	17200		



Фитинги электросварные (ГАЗ, ВОДА) FRIALEN (Германия)



1 февраля 2013 года

«МУФТА С ЛЕГКО УДАЛЯЕМЫМ УПОРОМ ПЭ 100 SDR 11 Максимальное допустимое рабочее давление 16 bar (вода) /10 bar (газ)»

МВ	Диаметр	Артикул	Цена, руб/шт. с учетом НДС шт.
	MB d20	T-612680	165,00
	MB d25	T-612681	170,00
	MB d32	T-612682	174,00
	MB d40	T-612683	186,00
	MB d50	T-612684	265,00
	MB d63	T-612685	275,00
	MB d75	T-612686	470,00
	MB d90	T-612687	550,00
	MBd110	T-612688	665,00
	MBd125	T-612689	990,00
	MB d140	T-612690	1 250,00
	MB d160	T-612691	1 260,00

МУФТА БЕЗ УПОРА ПЭ 100 SDR 11

Максимальное допустимое рабочее давление 16 bar (вода) /10 bar (газ)

УВ	Диаметр	Артикул	Цена, руб/шт. с учетом НДС шт.
	UB d180	T-612672	1 979,04
	UB d200	T-612673	2 313,63
	UB d225	T-612674	2 473,08
	UB d250	T-612675	5 058,10
	UB d280	T-615073	6 913,64
	UB d315	T-612670	6 978,90
	UB d355	T-615074	13 701,28
	UB d400	T-615075	15 856,30
	UB d450	T-615076	22 401,47
	UB d500	T-615124	26 350,05
	UB d560 SDR 17	T-615706	36 353,08
	UB d560 SDR 11	T-616312	договорная
	UB d630 SDR 17	T-615726	договорная
	UB d630 SDR 11	T-616269	договорная
	UB d710 SDR 11	T-613313	договорная
	UB d710 SDR 17	T-615994	договорная
	UB d800 SDR 17	T-616290	договорная
	UB d800 SDR 11	T-616314	договорная
	UB d900 SDR 17	T-616345	договорная
	UB d1000 SDR 17	T-616403	договорная
UB d1200 SDR 17	T-616416	договорная	



МУФТЫ ДЛЯ СИСТЕМ ВОДОСНАБЖЕНИЯ SDR 17 ПЭ 100 SDR 17
Максимальное допустимое рабочее давление 10 bar (вода)

AM	Диаметр	Артикул	Цена, руб./шт. с учетом НДС шт.
	AM d 110 PE100	T-680001	661,75
	AM d 125 PE100	T-680013	900,09
	AM d 160 PE100	T-680002	1 119,43
	AM d 180 PE100	T-680003	1 562,66
	AM d 200 PE100	T-680004	2 156,66
	AM d 225 PE100	T-680005	2 440,03
	AM d 250 PE100	T-680006	4 219,15
	AM d 280 PE100	T-680007	5 683,50
	AM d 315 PE100	T-680008	6 250,24
	AM d 355 PE100	T-680009	9 282,62
	AM d 400 PE100	T-680010	11 830,88
	AM d 450 PE100	T-680011	15 459,33
	AM d 500 PE100	T-680012	21 472,88
	AM d 560 PE100	T-680018	30 261,87
	AM d 630 PE100	T-680019	47 870,85

МУФТА ЗАГЛУШКА ПЭ 100 SDR 11
Максимальное допустимое рабочее давление 16 bar (вода) /10 bar (газ)

MV	Диаметр	Артикул	Цена, руб./шт. с учетом НДС шт.
	MV d20	T-612025	394,90
	MV d25	T-612026	491,97
	MV d32	T-612027	329,63
	MV d40	T-612028	355,24
	MV d50	T-612029	541,54
	MV d63	T-612030	565,91
	MV d75	T-612031	907,11
	MV d90	T-612032	1 253,68
	MV d110	T-612033	1 592,82
	MV d125	T-612034	1 993,91
	MV d160	T-612035	2 749,01
	MV d180	T-616183	5 884,67
	MV d225	T-616185	8 682,84

РЕДУКЦИОННАЯ МУФТА ПЭ 100 SDR 11
Максимальное допустимое рабочее давление 16 bar (вода) /10 bar (газ)

MR	Диаметр	Артикул	Цена, руб./шт. с учетом НДС шт.
	MR d32/20	T-615386	301,13
	MR d32/25	T-615502	328,39
	MR d40/20	T-615387	392,83
	MR d40/32	T-615388	405,23
	MR d50/20	T-612069	422,16
	MR d50/32	T-612070	454,38
	MR d50/40	T-612071	504,78
	MR d63/32	T-615389	592,76
	MR d63/40	T-615390	597,72
	MR d63/50	T-612072	591,94
	MR d90/50	T-615391	888,52
	MR d90/63	T-615392	882,33
	MR d110/63	T-615393	1 435,85
	MR d110/90	T-615693	1 453,61
	MR d125/90	T-615694	1 789,44
	MR d160/110	T-615695	2 750,25
	MR d225/160	T-616356	8 967,03



ОТВОД 11грд. ПЭ 100 SDR 11
Максимальное допустимое рабочее давление 16 bar (вода) /10 bar (газ)

WS 11°



Диаметр

Артикул

Цена, руб/шт.
с учетом НДС шт.

W 11° d110

T-616139

1 594,47

W 11° d125

T-616140

2 181,45

W 11° d160

T-616141

4 189,41

W 11° d180

T-616142

5 389,80

W 11° d225

T-616143

9 318,15

ОТВОД 30грд. ПЭ 100 SDR 11
Максимальное допустимое рабочее давление 16 bar (вода) /10 bar (газ)

W 30°



Диаметр

Артикул

Цена, руб/шт.
с учетом НДС шт.

W 30° d90

T-615272

1 488,31

W 30° d110

T-615273

2 143,45

W 30° d125

T-615274

2 889,05

W 30° d160

T-615340

5 572,38

W 30° d180

T-616261

6 439,84

W 30° d200

T-616262

9 024,04

W 30° d225

T-616263

10 889,07

ОТВОД 45грд. ПЭ 100 SDR 11
Максимальное допустимое рабочее давление 16 bar (вода) /10 bar (газ)

W 45°



Диаметр

Артикул

Цена, руб/шт.
с учетом НДС шт.

W 45° d32

T-612092

464,30

W 45° d40

T-612094

553,93

W 45° d50

T-612096

702,23

W 45° d63

T-612098

798,06

W 45° d75

T-612100

1 142,98

W 45° d90

T-612102

1 382,56

W 45° d110

T-612104

1 973,67

W 45° d125

T-612106

2 975,38

W 45° d160

T-615275

5 446,39

W 45° d180

T-615687

7 058,63

W 45° d200

T-616264

9 024,04

W 45° d225

T-615688

12 707,43

ОТВОД 90грд. ПЭ 100 SDR 11
Максимальное допустимое рабочее давление 16 bar (вода) /10 bar (газ)

W 90°



Диаметр

Артикул

Цена, руб/шт.
с учетом НДС шт.

W 90° d25

T-612091

439,92

W 90° d32

T-612093

458,51

W 90° d40

T-612095

535,76

W 90° d50

T-612097

679,51

W 90° d63

T-612099

807,56

W 90° d75

T-612101

1 131,83

W 90° d90

T-612103

1 356,13

W 90° d110

T-612105

2 034,81

W 90° d125

T-612107

2 814,28

W 90° d160

T-615276

5 342,30

W 90° d180

T-615689

6 923,96

W 90° d200

T-616265

8 851,37

W 90° d225

T-615690

12 224,54

W 90° d250

T-616408

26184,41

W 90° d280

T-616409

36923,12

W 90° d315

T-616410

51628,59

W 90° d355

по запросу



ТРОЙНИК С УДЛИНЕННЫМ БОКОВЫМ ПАТРУБКОМ ПЭ 100 SDR 11
допустимое рабочее давление 16 bar (вода) /10 bar (газ)

ТА (Kit)	Диаметр	Артикул	Цена, руб/шт. с учетом НДС шт.	
	ТА (Kit) d25	T-616335	639,03	
	ТА (Kit) d32	T-612161	662,16	
	ТА (Kit) d40	T-612162	733,62	
	ТА (Kit) d50	T-612163	1016,16	
	ТА (Kit) d63	T-612164	1095,06	
	ТА (без муфты МВ)			
	Диаметр	Артикул	Цена, руб/шт. с учетом НДС шт.	
	ТА (без муфты МВ) d25	T-616338	447,36	
	ТА (без муфты МВ) d32	T-615719	470,49	
	ТА (без муфты МВ) d40	T-615720	537,82	
ТА (без муфты МВ) d50	T-615721	688,18		
ТА (без муфты МВ) d63	T-615722	736,51		

ТРОЙНИК ПЭ 100 SDR 11
Максимальное допустимое рабочее давление 16 bar (вода) /10 bar (газ)

T	Диаметр	Артикул	Цена, руб/шт. с учетом НДС шт.
	T d75	T-612165	1 672,95
	T d90	T-612166	2 070,74
	T d110	T-612167	3 023,30
	T d125	T-612168	3 894,88
	T d160	T-615277	6 372,51
	T d180	T-615691	9 830,77
	T d200	T-616266	12 673,55
	T d225	T-615692	14 456,39
	T d250	T-616412	34 512,83
	T d280	T-616413	49 971,34
	T d315	T-616414	70 036,04
	T d355	T-616415	135 055,28
	T d400	T-616436	190 820,41

АРМАТУРА ДЛЯ ВРЕЗКИ ПОД ДАВЛЕНИЕМ С УДЛИНЕННЫМ ВЫХОДНЫМ ПАТРУБКОМ ПЭ 100 SDR 11
Максимальное допустимое рабочее давление 16 bar (вода)/10 bar (газ)

DAA	Диаметр	Артикул	Цена, руб/шт. с учетом НДС шт.
	DAA d40/20	T-612630	1 199,57
	DAA d50/25	T-612702	1 510,62
	DAA d50/32	T-615080	1 510,62
	DAA d63/20	T-612631	1 621,32
	DAA d63/25	T-612633	1 636,19
	DAA d63/32	T-612632	1 420,56
	DAA d63/40	T-612623	1 623,38
	DAA d63/63	T-616334	2 062,07
	DAA d75/40	T-612813	1 778,70
	DAA d90/32	T-612634	1 623,80
	DAA d90/50	T-612636	1 980,69
	DAA d90/63	T-612701	1 985,65
	DAA d110/32	T-612637	1 775,81
	DAA d110/50	T-612638	2 211,60
	DAA d110/63	T-612624	1 904,28
	DAA d125/32	T-612649	2 369,81
	DAA d125/50	T-612639	2 495,80
	DAA d125/63	T-612309	2 530,08
	DAA d140/50	T-615037	3 227,35
	DAA d160/32	T-612641	3 063,78
	DAA d160/50	T-612642	3 153,00
	DAA d160/63	T-612650	3 106,74
	DAA d180/32	T-612651	3 478,50
DAA d180/50	T-612644	3 478,50	



АРМАТУРА ДЛЯ ВРЕЗКИ ПОД ДАВЛЕНИЕМ С УДЛИНЕННЫМ ВЫХОДНЫМ ПАТРУБКОМ ПЭ 100 SDR 11
Максимальное допустимое рабочее давление 16 bar (вода)/10 bar (газ)

DAA	Диаметр	Артикул	Цена, руб./шт. с учетом НДС шт.
	DAA d180/63	T-612652	3 439,26
	DAA d200/32	T-612654	3 885,80
	DAA d200/50	T-612645	3 885,80
	DAA d200/63	T-612659	3 885,80
	DAA d225/32	T-612657	4 080,35
	DAA d225/50	T-612646	4 068,38
	DAA d225/63	T-612655	4 072,51

ШАРОВОЙ КРАН ИЗ ПЭ-ВП, 1/4 ОБОРОТА ПЭ 100 SDR 11
Максимальное допустимое рабочее давление 16 bar (вода)/10 bar (газ)

KHP	Диаметр	Артикул	Цена, руб./шт. с учетом НДС шт.
	KHP d32	2 922 032,00	4 163,80
	KHP d40	2 922 040,00	4 424,03
	KHP d50	2 922 050,00	5 855,34
	KHP d63	2 922 063,00	7 330,02
	KHP d90	2 922 090,00	10 062,51
	KHP d110	2 922 110,00	13 402,22
	KHP d125	2 922 125,00	14 313,05
	KHP d160	2 922 160,00	35 088,66
	KHP d180	2 922 180,00	58 553,38
	KHP d200	2 922 200,00	59 854,57
	KHP d225	2 922 225,00	79 372,36

МОНТАЖНЫЙ НАБОР ДЛЯ ШАРОВЫХ КРАНОВ И АРМАТУРЫ ДЛЯ ВРЕЗКИ С ШАРОВЫМ КРАНОМ (СТАНДАРТНОГО ИСПОЛНЕНИЯ И ТИПА TOP-LOADING)

BS	Диаметр	Артикул	Цена, руб./шт. с учетом НДС шт.
	BS d32-50/0,45-0,7	T-615741	3 954,37
	BS d32-50/0,6-1,0	T-615957	4 201,80
	BS d32-50/0,6-1,0	T-615328	4 201,80
	BS d32-50/1,0-1,5	T-615330	4 240,21
	BS d32-50/1,2-2,0	T-616068	4 401,73
	BS d32-50/1,2-2,0	T-615329	4 426,92
	BS d63-225/0,6-1,0	T-615958	4 614,05
	BS d63-225/0,6-1,0	T-615310	4 625,20
	BS d63-225/1,0-1,5	T-615331	5 230,36
	BS d63-225/1,2-2,0	T-616069	4 832,98
	BS d63-225/1,2-2,0	T-615311	4 973,42

ПАТРУБОК-НАКЛАДКА ПЭ 100 SDR 11
Максимальное допустимое рабочее давление 16 bar (вода)/10 bar (газ)

SA	Диаметр	Артикул	Цена, руб./шт. с учетом НДС шт.
	SA d63/32	T-612757	1 392,89
	SA d63/50	T-612759	1 663,04
	SA d75/50	T-615020	1 685,76
	SA d90/32	T-615285	1 783,24
	SA d90/63	T-612819	1 484,59
	SA d110/32	T-615334	1 868,75
	SA d110/50	T-615031	1 868,75
	SA d110/63	T-612760	1 563,08
	SA d110/90	T-615411	2 277,70
	SA d125/32	T-615087	1 946,41
	SA d125/63	T-612761	1 946,41
	SA d125/90	T-615412	2 849,39
	SA d125/110	T-615584	2 851,46
	SA d160/32	T-612886	2 827,09
	SA d160/63	T-612762	2 345,85
	SA d160/90	T-615413	3 199,27



ПАТРУБОК-НАКЛАДКА ПЭ 100 SDR 11
Максимальное допустимое рабочее давление 16 bar (вода)/10 bar (газ)

SA	Диаметр	Артикул	Цена, руб./шт. с учетом НДС шт.
	SA d160/110	T-615739	3 367,80
	SA d160/125	T-615585	3 690,41
	SA d180/63	T-612763	3 067,49
	SA d180/90	T-615414	3 358,30
	SA d180/110	T-615948	3 616,47
	SA d180/125	T-615740	3 772,61
	SA d200/63	T-612764	3 150,94
	SA d225/63	T-612765	3 055,10
	SA d225/90	T-615415	3 690,41
	SA d225/110	T-616044	3 909,34
	SA d225/125	T-616045	4 066,31
	SA d225/160	T-616046	4 433,95

ПАТРУБОК-НАКЛАДКА ТИПА TOP-LOADING ПЭ 100 SDR 11
Максимальное допустимое рабочее давление 16 bar (вода)/10 bar (газ)

SA-TL	Диаметр	Артикул	Цена, руб./шт. с учетом НДС шт.
	SA-TL d250-500/32	T-615465	5 879,30
	SA-TL d250-500/63	T-615466	6 121,77
	SA-TL d250-500/90	T-615850	6 801,28

ПЕРЕХОДНИК ПЭ-ВПЛАТУНЬ С НАРУЖНОЙ РЕЗЬБОЙ ПЭ 100 SDR 11
Максимальное допустимое рабочее давление 16 bar (вода)

MUN	Диаметр	Артикул	Цена, руб./шт. с учетом НДС шт.
	MUN d20x1/2»	T-612710	1 160,74
	MUN d25x3/4»	T-612711	1 337,12
	MUN d32x1»	T-612712	1 254,10
	MUN d32x11/4»	T-612709	1 406,11
	MUN d32x11/2»	T-612698	1 540,36
	MUN d40x1»	T-612721	1 579,19
	MUN d40x11/4»	T-612713	1 523,01
	MUN d40x11/2»	T-612718	1 757,22
	MUN d40x2»	T-612725	2 389,64
	MUN d50x1»	T-612719	1 953,02
	MUN d50x11/4»	T-612716	1 757,22
	MUN d50x11/2»	T-612714	1 685,76
	MUN d50x2»	T-612706	1 953,02
	MUN d63x11/4»	T-612722	2 421,03
	MUN d63x11/2»	T-612717	2 273,98
	MUN d63x2»	T-612715	2 421,03
	MUN d75x2»	T-612694	4 056,40
MUN d75x21/2»	T-612695	3 918,02	



ПЕРЕХОДНИК ПЭ-ВП/КРАСНОЕ ЛИТЬЕ (ОЛОВЯННО-ЦИНКОВАЯ БРОНЗА) ПЭ 100 SDR 11
Максимальное допустимое рабочее давление 16 bar (вода) С ВНУТРЕННЕЙ РЕЗЬБОЙ

MUM	Диаметр	Артикул	Цена, руб./шт. с учетом НДС шт.
	MUM d32x1»	T-612595	1 677,08
	MUM d40x11/4»	T-612596	2 038,94
	MUM d50x11/2»	T-612692	2 247,54
	MUM d63x11/2»	T-612708	3 024,12
	MUM d63x2»	T-612693	3 407,46

ПЕРЕХОДНИК – ОТВОД 90° ПЭ-ВП/СТАЛЬ С НАРУЖНОЙ РЕЗЬБОЙ ПЭ 100 SDR 11
Максимальное допустимое рабочее давление 16 bar (вода)

WUN 90°	Диаметр	Артикул	Цена, руб./шт. с учетом НДС шт.
	WUN90° d32x1»	T-612120	1 507,72
	WUN90° d32x11/2»	T-612140	1 769,20
	WUN90° d40x1»	T-612127	1 889,82
	WUN90° d40x11/4»	T-612122	1 769,20
	WUN90° d40x11/2»	T-612121	2 012,09
	WUN90° d50x1»	T-612119	2 136,42
	WUN90° d50x11/4»	T.612123	2 012,09
	WUN90° d50x11/2»	T-612124	2 012,09
	WUN90° d63x11/2»	T-612125	2 571,80
	WUN90° d63x2»	T-612126	2 571,80

УНИВЕРСАЛЬНЫЙ ПЕРЕХОДНЫЙ ЭЛЕМЕНТ ПЭ-ЛАТУНЬ С НАРУЖНОЙ РЕЗЬБОЙ ПЭ 100 SDR 11
Максимальное допустимое рабочее давление 16 bar (вода)

UAN	Диаметр	Артикул	Цена, руб./шт. с учетом НДС шт.
	UAN d32x1»	T-616152	935,61
	UAN d40x1»1/4	T-616153	1 197,92
	UAN d50x1»1/2	T-616154	1 306,14
	UAN d63x2»	T-616155	1 999,70

УНИВЕРСАЛЬНЫЙ ПЕРЕХОДНЫЙ ЭЛЕМЕНТ ПЭ-ЛАТУНЬ С ВНУТРЕННЕЙ РЕЗЬБОЙ ПЭ 100 SDR 11
Максимальное допустимое рабочее давление 16 bar (вода)

UAM	Диаметр	Артикул	Цена, руб./шт. с учетом НДС шт.
	UAM d32x1»	T-616156	1 276,40
	UAM d40x1»1/4	T-616157	1 524,66
	UAM d50x1»1/2	T-616158	1 579,60
	UAM d63x2»	T-616159	2 247,54



Фитинги электросварные (ГАЗ, ВОДА) TRANS QUADRO (Польша)

1 февраля 2013 года

МУФТА ЭЛЕКТРОСВАРНАЯ ПЭ100 SDR11

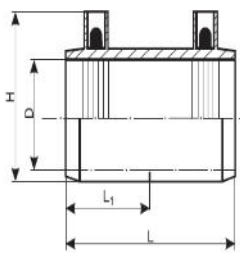
		Ø, мм	Артикул	Цена, руб/шт. с учетом НДС
		20	ME 20	127,28р.
		25	ME 25	146,70р.
		32	ME 32	149,57р.
		40	ME 40	166,83р.
		50	ME 50	249,52р.
		63	ME 63	254,55р.
		75	ME 75	396,21р.
		90	ME 90	499,04р.
		110	ME 110	596,84р.
		125	ME 125	867,21р.
		140	ME 140	1 042,67р.
		160	ME 160	1 134,70р.
		180	ME 180	1 682,64р.
		200	ME 200	1 963,80р.
		225	ME 225	2 394,52р.
315	ME 315	6 900,00р.		

МУФТА ЭЛЕКТРОСВАРНАЯ ПЭ100 SDR9

		Ø, мм	Артикул *	Цена, руб/шт. с учетом НДС
		160	ME 160	1 488,62р.
		225	ME 225	3 648,59р.
* При заказе данных позиций, необходимо сделать примечание: SDR9				

ОТВОД 90° ЭЛЕКТРОСВАРНОЙ ПЭ100 SDR11

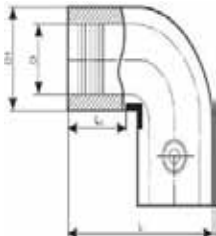
		Ø, мм	Артикул	Цена, руб/шт. с учетом НДС
		25	KE 25/90	413,47р.
		32	KE 32/90	430,73р.
		40	KE 40/90	551,53р.
		50	KE 50/90	646,45р.
		63	KE 63/90	775,88р.
		75	KE 75/90	1 169,94р.
		90	KE 90/90	1 256,94р.
		110	KE 110/90	1 905,56р.
		125	KE 125/90	2 639,01р.
140	KE 140/90	3 734,16р.		
160	KE 160/90	4 647,39р.		



ОТВОД 45° ЭЛЕКТРОСВАРНОЙ ПЭ100 SDR11

		Ø, мм	Артикул	Цена, руб/шт. с учетом НДС
		32	KE 32/45	434,32р.
		40	KE 40/45	551,53р.
		50	KE 50/45	688,16р.
		63	KE 63/45	775,88р.
		75	KE 75/45	1 221,00р.
		90	KE 90/45	1 256,94р.
		110	KE 110/45	1 849,47р.
		125	KE 125/45	2 691,51р.
160	KE 160/45	4 647,39р.		

СЕДЛОВОЙ ОТВОД С ФРЕЗОЙ ЭЛЕКТРОСВАРНОЙ ПЭ100 SDR11

		Ø, мм	Артикул	Цена, руб/шт. с учетом НДС
		40x25	TS 40/25	1 202,30р.
		40x32	TS 40/32	1 202,30р.
		50x25	TS 50/25	1 371,28р.
		50x32	TS 50/32	1 371,28р.
		63x25	TS 63/25	1 495,68р.
		63x32	TS 63/32	1 328,85р.
		63x40	TS 63/40	1 486,33р.
		75x25	TS 75/25	1 295,06р.
		75x32	TS 75/32	1 295,06р.
		75x40	TS 75/40	1 640,21р.
		90x25	TS 90/25	1 295,06р.
		90x32	TS 90/32	1 404,35р.
		90x40	TS 90/40	1 295,06р.
		110x32	TS 110/32	1 714,28р.
		110x40	TS 110/40	1 849,47р.
		110x63	TS 110/63	1 866,73р.
		125x32	TS 125/32	2 244,24р.
		125x40	TS 125/40	2 244,24р.
125x63	TS 125/63	2 244,24р.		
160x32	TS 160/32	2 579,33р.		
160x63	TS 160/63	2 579,33р.		

* С устройством фрезы для врезки под давлением

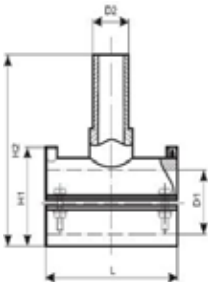

ПАТРУБОК-НАКЛАДКА ЭЛЕКТРОСВАРНАЯ ПЭ100 SDR11

		Ø, мм	Артикул	Цена, руб./шт. с учетом НДС
		40x32	OS 40/32	816,15р.
50x32	OS 50/32	837,73р.		
63x32	OS 63/32	921,14р.		
75x32	OS 75/32	921,14р.		
90x32	OS 90/32	921,14р.		
90x40	OS 90/40	921,14р.		
90x63	OS 90/63	1 109,54р.		
110x32	OS 110/32	1 387,10р.		
110x40	OS 110/40	1 387,10р.		
110x63	OS 110/63	1 387,10р.		
160x32	OS 160/32	1 780,43р.		
160x63	OS 160/63	1 780,43р.		

НАКЛАДКА РЕМОНТНАЯ ЭЛЕКТРОСВАРНАЯ ПЭ100 SDR11

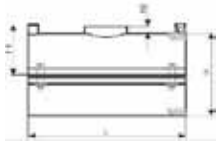
		Ø, мм	Артикул	Цена, руб./шт. с учетом НДС
		63	OSN 63	957,09р.
75	OSN 75	957,09р.		
90	OSN 90	957,09р.		
110	OSN 110	1 658,91р.		
160	OSN 160	1 978,19р.		

ПЕРЕХОД РЕДУКЦИОННЫЙ ЭЛЕКТРОСВАРНОЙ ПЭ100 SDR11

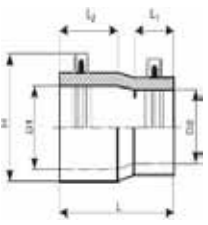
		Ø, мм	Артикул	Цена, руб./шт. с учетом НДС
		25x20	RE 25/20	254,55р.
32x20	RE 32/20	267,50р.		
32x25	RE 32/25	289,07р.		
40x25	RE 40/25	340,12р.		
40x32	RE 40/32	356,66р.		
50x25	RE 50/25	387,58р.		
50x32	RE 50/32	397,65р.		
50x40	RE 50/40	442,95р.		
63x25	RE 63/25	543,62р.		
63x32	RE 63/32	543,62р.		
63x40	RE 63/40	540,75р.		
63x50	RE 63/50	536,43р.		
75x50	RE 75/50	915,39р.		
75x63	RE 75/63	915,39р.		
90x63	RE 90/63	858,58р.		
90x75	RE 90/75	1 295,06р.		
110x63	RE 110/63	1 365,53р.		
110x90	RE 110/90	1 341,80р.		
125x90	RE 125/90	1 436,72р.		
125x110	RE 125/110	1 436,72р.		
140x125	RE 140/125	1 615,77р.		
160x110	RE 160/110	2 219,07р.		
160x125	RE 160/125	2 441,26р.		
160x140	RE 160/140	2 660,59р.		



ЗАГЛУШКА ЭЛЕКТРОСВАРНАЯ ПЭ100 SDR11

		Ø, мм	Артикул	Цена, руб/шт. с учетом НДС
		20	ZE 20	352,35р.
		25	ZE 25	438,64р.
		32	ZE 32	291,22р.
		40	ZE 40	319,27р.
		50	ZE 50	483,94р.
		63	ZE 63	517,01р.
		75	ZE 75	819,75р.
		90	ZE 90	1 093,72р.
		110	ZE 110	1 390,70р.
		125	ZE 125	1 814,23р.
		160	ZE 160	2 579,33р.

ТРОЙНИК ЭЛЕКТРОСВАРНОЙ ПЭ100 SDR11

		Ø, мм	Артикул	Цена, руб/шт. с учетом НДС
		25	TE 25	499,04р.
		32	TE 32	509,83р.
		40	TE 40	596,84р.
		50	TE 50	755,03р.
		63	TE 63	834,13р.
		75	TE 75	1 192,23р.
		90	TE 90	1 365,53р.
110	TE 110	2 186,71р.		

ТРОЙНИК РЕДУКЦИОННЫЙ ЭЛЕКТРОСВАРНОЙ ПЭ100 SDR11

		Ø, мм	Артикул	Цена, руб/шт. с учетом НДС
		32x25	TE 32/25	509,83р.
		40x32	TE 40/32	612,66р.
		50x32	TE 50/32	755,03р.
		63x32	TE 63/32	834,13р.
		63x40	TE 63/40	834,13р.
		75x50	TE 75/50	1 221,00р.
		75x63	TE 75/63	1 221,00р.
		90x63	TE 90/63	1 365,53р.
		90x75	TE 90/75	1 365,53р.
		110x63	TE 110/63	2 186,71р.
		110x75	TE 110/75	2 186,71р.
110x90	TE 110/90	2 186,71р.		



Фитинги литые (ГАЗ, ВОДА) VAENNINGER (Германия)



1 февраля 2013 года

Отвод 90°, литой удлиненный, PE 100, SDR 17

Изобр.	Диаметр	Артикул	Цена, руб/шт. с учетом НДС
	75	25.10.01.063	409,95
	90	25.10.01.063	416,03
	110	25.10.01.063	643,51
	125	25.10.01.063	1 069,28
	140	25.10.01.063	1 554,65
	160	25.10.01.063	1 301,62
	180	25.10.01.063	3 105,00
	200	25.10.01.063	3 980,00
	225	25.10.01.063	3 180,00
	250	25.10.01.063	8 147,92
	280	25.10.01.063	12 700,00
	315	25.10.01.063	14 148,00

Отвод 90°, литой удлиненный, PE 100, SDR 11

	25	25.10.01.103	113,13
	32	25.10.01.103	104,62
	40	25.10.01.103	141,11
	50	25.10.01.103	148,41
	63	25.10.01.103	203,15
	75	25.10.01.103	327,23
	90	25.10.01.103	417,25
	110	25.10.01.103	659,33
	125	25.10.01.103	1 096,04
	140	25.10.01.103	1 649,53
	160	25.10.01.103	1 351,50
	180	25.10.01.103	3 200,00
	200	25.10.01.103	4 050,00
	225	25.10.01.103	3 250,00
	250	25.10.01.103	8 200,00
	280	25.10.01.103	15 834,79
	315	25.10.01.103	15 034,35
400	25.10.01.103	51 843,52	

Отвод 45°, литой удлиненный, PE 100, SDR 17

	75	25.15.01.063	580,00
	90	25.15.01.063	650,00
	110	25.15.01.063	680,00
	125	25.15.01.063	1 450,00
	140	25.15.01.063	1 850,00
	160	25.15.01.063	1 277,90
	180	25.15.01.063	2 715,00
	200	25.15.01.063	3 580,00
	225	25.15.01.063	3 400,00
	250	25.15.01.063	8 100,00
	280	25.15.01.063	11 500,00
	315	25.15.01.063	13 050,00



Отвод 45°, литой удлиненный, PE 100, SDR 11

Изобр.	Диаметр	Артикул	Цена,руб/шт. с учетом НДС
	25	25.15.01.103	134,30
	32	25.15.01.103	140,14
	40	25.15.01.103	144,52
	50	25.15.01.103	194,15
	63	25.15.01.103	321,15
	75	25.15.01.103	580,00
	90	25.15.01.103	650,00
	110	25.15.01.103	680,00
	125	25.15.01.103	1 450,00
	140	25.15.01.103	1 850,00
	160	25.15.01.103	1 277,90
	180	25.15.01.103	2 715,00
	200	25.15.01.103	3 580,00
	225	25.15.01.103	3 400,00
	250	25.15.01.103	8 100,00
	280	25.15.01.103	11 500,00
315	25.15.01.103	13 050,00	
400	25.15.01.103	53 000,00	

Отвод 30°, литой удлиненный, PE 100, SDR 17

	75	25.14.01.063	984,35
	90	25.14.01.063	1 084,84
	110	25.14.01.063	1 275,53
	125	25.14.01.063	1 606,65
	140	25.14.01.063	1 972,56
	160	25.14.01.063	2 554,10
	180	25.14.01.063	3 641,05
	200	25.14.01.063	4 962,96
	225	25.14.01.063	5 933,13

Отвод 30°, литой удлиненный, PE 100, SDR 11

	75	25.14.01.103	1 092,57
	90	25.14.01.103	1 223,99
	110	25.14.01.103	1 450,07
	125	25.14.01.103	1 913,29
	140	25.14.01.103	2 348,77
	160	25.14.01.103	2 562,24
	180	25.14.01.103	3 543,13
	200	25.14.01.103	4 843,14
	225	25.14.01.103	6 235,91



Тройник 90°, литой удлиненный, PE 100, SDR 17

Изобр.	Диаметр	Артикул	Цена,руб/шт. с учетом НДС
	75	25.20.01.063	680,00
	90	25.20.01.063	705,00
	110	25.20.01.063	950,00
	125	25.20.01.063	1 850,00
	140	25.20.01.063	2 950,00
	160	25.20.01.063	1 800,00
	180	25.20.01.063	4 550,00
	200	25.20.01.063	6 500,00
	225	25.20.01.063	4 100,00
	250	25.20.01.063	11 950,00
	280	25.20.01.063	18 900,00
	315	25.20.01.063	16 150,00
	355	25.20.01.063	45 000,00
	400	25.20.01.063	56 200,00

Тройник 90°, литой удлиненный, PE 100, SDR 11

	25	25.20.01.103	159,93
	32	25.20.01.103	137,87
	40	25.20.01.103	169,58
	50	25.20.01.103	230,00
	63	25.20.01.103	250,00
	75	25.20.01.103	450,82
	90	25.20.01.103	685,20
	110	25.20.01.103	945,76
	125	25.20.01.103	1 570,30
	140	25.20.01.103	3 020,00
	160	25.20.01.103	1 850,00
	180	25.20.01.103	4 700,00
	200	25.20.01.103	6 600,00
	225	25.20.01.103	4 200,00
	250	25.20.01.103	12 000,00
	280	25.20.01.103	23 147,80
	315	25.20.01.103	18 100,00
	355	25.20.01.103	52 880,11
400	25.20.01.103	75 021,49	

Тройник редукционный 90°, литой удлиненный, PE 100, SDR 11

	63- 32- 63	25.20.01.103	420,00
	110- 63-110	25.20.01.103	1 140,00
	110- 90-110	25.20.01.103	1 820,00
	160- 63-160	25.20.01.103	2 650,00
	160- 90-160	25.20.01.103	2 850,00
	160-110-160	25.20.01.103	2 850,00
	225-63-225	25.20.01.103	5 800,00
	225-110-225	25.20.01.103	3 710,00
	225-160-225	25.20.01.103	3 980,00



Заглушка, литая удлиненная, PE 100, SDR 11

Изобр.	Диаметр	Артикул	Цена, руб/шт. с учетом НДС
	32	25.96.01.103	65,69
	40	25.96.01.103	118,00
	50	25.96.01.103	149,63
	63	25.96.01.103	87,59
	75	25.96.01.103	287,09
	90	25.96.01.103	272,49
	110	25.96.01.103	323,58
	125	25.96.01.103	656,89
	140	25.96.01.103	1 036,43
	160	25.96.01.103	790,71
	180	25.96.01.103	1 478,01
	200	25.96.01.103	1 825,92
	225	25.96.01.103	2 165,32
	250	25.96.01.103	4 628,67
	280	25.96.01.103	6 523,93
	315	25.96.01.103	6 751,41
355	25.96.01.103	18 070,66	
400	25.96.01.103	29 456,82	

Бурт под фланец, литой удлиненный, PE 100, SDR 17

	75	25.80.01.063	323,99
	90	25.80.01.063	359,83
	110	25.80.01.063	427,39
	125	25.80.01.063	507,35
	140	25.80.01.063	840,00
	160	25.80.01.063	897,00
	180	25.80.01.063	1 350,00
	200	25.80.01.063	1 650,00
	225	25.80.01.063	1 600,00
	250	25.80.01.063	2 250,00
	280	25.80.01.063	3 620,00
	315	25.80.01.063	4 250,00
	355	25.80.01.063	7 650,00
400	25.80.01.063	12 100,00	

Бурт под фланец, литой удлиненный, PE 100, SDR 11

	25	25.80.01.103	120,00
	32	25.80.01.103	160,00
	40	25.80.01.103	170,00
	50	25.80.01.103	185,00
	63	25.80.01.103	220,00
	75	25.80.01.103	340,00
	90	25.80.01.103	360,00
	110	25.80.01.103	450,00
	125	25.80.01.103	680,00
	140	25.80.01.103	905,00
	160	25.80.01.103	950,00
	180	25.80.01.103	1 390,00
	200	25.80.01.103	1 690,00
	225	25.80.01.103	1 705,00
	250	25.80.01.103	2 350,00
	280	25.80.01.103	3 790,00
	315	25.80.01.103	4 620,00
	355	25.80.01.103	8 200,00
400	25.80.01.103	12 900,00	



Редукционный переход, литой удлиненный, PE 100, SDR 17

Изобр.	Диаметр	Артикул	Цена,руб/шт. с учетом НДС
	110- 63	25.91.03.063	350,00
	110-75	25.91.03.063	570,00
	110- 90	25.91.03.063	570,00
	125-110	25.91.03.063	1 150,00
	140-75	25.91.03.063	1 810,00
	140-110	25.91.03.063	1 544,92
	160-110	25.91.03.063	700,00
	180-160	25.91.03.063	1 920,00
	225-110	25.91.03.063	1 650,00
	225-160	25.91.03.063	1 810,00
	250-225	25.91.03.063	4 950,00
	315-225	25.91.03.063	8 400,00
400-315	25.91.03.063	25 000,00	

Редукционный переход, литой удлиненный, PE 100, SDR 11

	32- 25	25.91.03.103	125,00
	40- 25	25.91.03.103	125,00
	40- 32	25.91.03.103	125,00
	50- 25	25.91.03.103	145,00
	50- 32	25.91.03.103	145,00
	50- 40	25.91.03.103	145,00
	63- 32	25.91.03.103	130,00
	63- 40	25.91.03.103	220,00
	63- 50	25.91.03.103	220,00
	75- 50	25.91.03.103	550,00
	75- 63	25.91.03.103	550,00
	90- 50	25.91.03.103	550,00
	90- 63	25.91.03.103	360,00
	90- 75	25.91.03.103	550,00
	110- 63	25.91.03.103	360,00

Редукционный переход, литой удлиненный, PE 100, SDR 11

	110- 75	25.91.03.103	710,00
	110- 90	25.91.03.103	590,00
	125-110	25.91.03.103	880,00
	140-110	25.91.03.103	1 650,00
	160-110	25.91.03.103	705,00
	180-160	25.91.03.103	2 150,00
	200-160	25.91.03.103	2 300,00
	225-110	25.91.03.103	1 750,00
	225-160	25.91.03.103	1 860,00
	250-225	25.91.03.103	5 100,00
	315-225	25.91.03.103	8 600,00
	400-315	25.91.03.103	29 000,00



Фитинги литые (ГАЗ, ВОДА) ТерПолимерГаз (Украина)

1 февраля 2013 года

Втулка под фланец литая удлиненная				
	Диаметр	Размер L, мм	Цена руб/шт с НДС	
			SDR 11	SDR17
	63	72/115	190	170
	75	73/125	270	250
	90	85/135	310	290
	110	110/165	350	330
	125	удл	620	580
	160	110/180	800	760
	200	удл	1390	1350
	225	125/205	1500	1450
	250	удл	1700	1650
	280	удл	3100	3050
315	150/210	4050	3980	

Втулка под фланец литая короткая				
	Диаметр	Размер L, мм	Цена руб/шт с НДС	
			SDR 11	SDR17
	315	60/115		3500
	355	кор	5800	5300
	400	кор	6100	6120
	450	кор	12450	13100
	500	кор	8100	7500
	560	кор	17500	17100
630	кор	12500	11900	

Отвод 90° литой удлиненный				
	Диаметр	Размер L, мм	Цена руб/шт с НДС	
			SDR 11	SDR17
	110		550	510
	160		1150	1100
225		3020	2890	

Переход литой удлиненный, SDR11				
	Диаметр	Размер L, мм	Цена руб/шт с НДС	
	63/25	130 мм	110	
	63/32	130 мм	110	
	63/40	130 мм	150	
	63/50	130 мм	150	
	90/32	130 мм	210	
	90/40	130 мм	210	
	90/50	130 мм	270	
90/63	130 мм	310		
90/75	130 мм	350		

Тройник литой удлиненный				
	Диаметр	SDR11	SDR17	
	63			210
110			870	



Сварные полиэтиленовые фитинги для напорных трубопроводов

1 февраля 2013 года

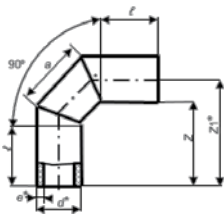
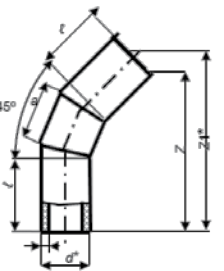
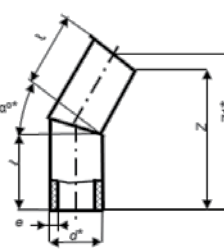
Отвод 90° сварной				
	d*,	l,	ПЭ80 SDR21/ ПЭ100 SDR26	ПЭ80 SDR13,6/ ПЭ100 SDR17
	мм	мм	PN 6	PN 10
	110	185	834	891,45
160	200	1 209	1 361	
200	208	1 696	2 115	
225	213	1 957	3 135	
280	320	3 125	4 643	
315	370	4 085	6 107	
355	370	7 376	8 702	
400	378	8 659	10 464	
450	385	10 254	14 128	
500	443	12 900	17 681	
560	453	16 841	23 037	
630	460	23 579	30 320	
Отвод 45-60° сварной				
	d*,	l,	ПЭ80 SDR21/ ПЭ100 SDR26	ПЭ80 SDR13,6/ ПЭ100 SDR17
	мм	мм	PN 6	PN 10
	110	175	822	872
160	190	1 173	1309	
200	198	1 635	2 034	
225	203	1 884	2 568	
280	310	3 016	4 480	
315	360	3 962	5 924	
355	360	6 785	8 337	
400	368	8 344	9 897	
450	375	9 802	14 175	
500	433	12 310	16 915	
560	443	16 010	21 960	
630	450	20 318	28 825	
710	800	по запросу	по запросу	
800	850	по запросу	по запросу	
900	950	по запросу	по запросу	
1000	950	по запросу	по запросу	
1200	1100	по запросу	по запросу	
Отвод 15-30° сварной				
	d*,	l,	ПЭ80 SDR21/ ПЭ100 SDR26	ПЭ80 SDR13,6/ ПЭ100 SDR17
	мм	мм	PN 6	PN 10
	110	175	438	483
160	190	650	751	
200	198	916	1 065	
225	203	1 063	1 441	
280	310	1 798	2 673	
315	360	2 418	3 614	
355	360	3 115	5 080	
400	368	4 933	6 136	
450	425	6 200	8 016	
500	433	7 526	10 249	
560	443	9 717	13 234	
630	450	12 290	17 200	
710	680	по запросу	по запросу	
800	720	по запросу	по запросу	
900	780	по запросу	по запросу	
1000	830	по запросу	по запросу	
1200	880	по запросу	по запросу	



Тройник сварной

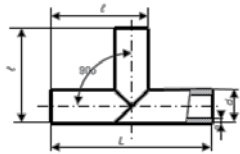

d*,	l,	ПЭ80 SDR21/ ПЭ100 SDR26	ПЭ80 SDR13,6/ ПЭ100 SDR17
мм	мм	PN 6	PN 10
110	315	1 059	1133
160	390	1 950	1732
200	450	2 165	2 867
225	488	3 309	3 653
280	670	6 384	7 392
315	773	8 033	9 583
355	833	9 871	11 868
400	900	11 757	15 392
450	975	14 280	21 324
500	1100	18 068	26 995
560	1190	39 090	51 459
630	1750	49 089	67 861
710	1850	по запросу	по запросу
800	1900	по запросу	по запросу
900	1950	по запросу	по запросу
1000	2150	по запросу	по запросу
1200	2300	по запросу	по запросу

Втулка под фланец удлиненная



d*,	l,	ПЭ100 SDR17	
мм	мм	PN 10	
315*	400		4 028
400*	600		86 740
500*	600		12 928
630*	600		26 386
710	1000		66 105
800	1000		72 412
900	1000		89 267
1000	1000		109 384
1200	1000		по запросу



Неразъемные соединения полиэтилен-сталь для напорных трубопроводов (НСПС) АИР-ГАЗ (Россия) ТерПолимерГаз (Украина)



1 февраля 2013 года

Неразъемные Соединения Полиэтилен-Сталь производства ООО «Терполимергаз»

	Диаметр	Цена руб/шт с НДС
	25/27	300
32/32	320	
40/42	550	
50/48	550	
63/57	510	
75/73	800	
90/89	910	
110/108	1300	
125/108	1600	
140/133	2100	
160/159	2500	
180/159	5100	
200/159	5100	
200/219	5100	
225/219	4950	
250/219	9200	
280/273	14200	
315/250	18100	
315/300	19500	
355/325	25400	
400/377	29200	
400/400	45400	

Фланец расточ. для ПЭ втулки Ру-10

	Диаметр ПЭ	Цена руб/шт с НДС
	25	250,00
32	270,00	
40	290,00	
50	310,00	
63	340,00	
75	380,00	
90	480,00	
110	550,00	
160	950,00	
225	1 600,00	
315	2 600,00	
400	3 700,00	
500	7 500,00	
630	9 600,00	



Компрессионные фитинги (ВОДА) ASTORE (Италия)



1 февраля 2013 года

CHS	Ключ затяжной		
	DxD	Код	Цена руб/шт с НДС
		40÷63	60CAS40G00
	75÷110	60CAS75L00	1890,00

510	Муфта соединительная		
	DxD	Код	Цена руб/шт с НДС
	20x20	GG.510.200.00	65,40
	25x25	GG.510.250.00	78,20
	32x32	GG.510.320.00	98,95
	40x40	GG.510.400.00	163,40
	50x50	GG.510.500.00	220,04
	63x63	GG.510.630.00	304,30
	75x75	GR.510.750.00	616,30
	90x90	GR.510.900.00	761,10
	110x110	GR.510.110.00	1350,00

512	Переходная муфта		
	DxD	Код	Цена руб/шт с НДС
	25x20	GG..512.25B.OO	69,58
	32x20	GG.512.32B.OO	94,55
	32x25	GG.512.32C.OO	94,55
	40x25	GG.512.40C.OO	168,50
	40x32	GG.512.40D.OO	158,80
	50x25	GG.512.50C.OO	228,78
	50x32	GG.512.50D.OO	228,78
	50x40	GG.512.50E.OO	212,40
	63x32	GG.512.63D.OO	323,55
	63x40	GG.512.63E.OO	305,90
	63x50	GG.512.63F.OO	290,70
	75x50	GR.512.75F.OO	649,00
	75x63	GR.512.75G.OO	649,00
	90x63	GR.512.90G.OO	726,10
	90x75	GR.512.90H.OO	724,90
	110x75	GG.512.11H.OO	1802,30
	110x90	GR.512.11I.OO	1350,50



511	Муфта с наружной резьбой		
	DxR	Код	Цена руб/шт с НДС
	20x1/2»	GG.511.20B.00	37,35
	20x3/4»	GG.511.20C.00	37,35
	25x1/2»	GG.511.25B.00	44,35
	25x3/4»	GG.511.25C.00	44,35
	25x1»	GG.511.25D.00	44,35
	32x3/4»	GG.511.32C.00	57,20
	32x1»	GG.511.32D.00	57,20
	32x1 1/4»	GG.511.32E.00	59,87
	40x1»	GG.511.40D.00	100,30
	40x1 1/4»	GG.511.40E.00	100,30
	40x1 1/2»	GG.511.40F.00	100,30
	50x1 1/4»	GG.511.50E.00	154,10
	50x1 1/2»	GG.511.50F.00	154,10
	50x2»	GG.511.50G.00	134,30
	63x1 1/2»	GG.511.63F.00	195,00
	63x2»	GG.511.63G.00	186,38
	63x2 1/2»	GG.511.63H.00	208,95
	75x2»	GR.511. 75G.00	452,90
	75x2 1/2»	GR.511.75H.00	452,90
	75x3»	GR.511. 75I.00	452,90
90x2»	GR.511.90G.00	534,60	
90x2 1/2»	GR.511.90H.00	534,60	
90x3»	GR.511.90I.00	534,60	
90x4»	GR.511.90I.00	534,60	
110x2»	GG.511.11G.00	1027,30	
110x3»	GR.511.11M.00	1027,30	
110x4»	GR.511.11L.00	1027,30	

521	Заглушка		
	DxD	Код	Цена руб/шт с НДС
	20	GG.521. 200.00	43,60
	25	GG.521. 250.00	50,10
	32	GG.521. 320.00	64,10
	40	GG.521. 400.00	109,56
	50	GG.521. 500.00	161,05
	63	GG.521. 630.00	207,90
	75	GR.521. 750.00	511,40
	90	GR.521. 900.00	585,00
	110	GR.521.1 10.00	1320,60



601	Муфта с внутренней резьбой		
	DxR	Код	Цена руб/шт с НДС
	20x1/2»	GG.601.20B.OO	40,44
	20x3/4»	GG.601.20C.OO	40,44
	25x1/2»	GG.601.25B.OO	47,00
	25x3/4»	GG.601.25C.OO	47,00
	25x1»	GG.601.25D.OO	47,00
	32x1/2»	GG.601.32B.OO	92,20
	32x3/4»	GG.601.32C.OO	92,20
	32x1»	GG.601.32D.OO	92,20
	32x1 1/4»	GG.601.32E.OO	84,20
	40x1»	GG.601.40D.OO	109,70
	40x1 1/4»	GG.601.40E.OO	109,70
	40x1 1/2»	GG.601.40F.OO	126,10
	50x1 1/4»	GG.601.50E.OO	167,00
	50x1 1/2»	GG.601.50F.OO	143,60
	50x2»	GG.601.50G.OO	168,10
	63x1 1/2»	GG.601.63F.OO	234,65
	63x2»	GG.601.63G.OO	204,30
	75x2»	GR.601.75G.OO	435,40
	75x2 1/2»	GR.601.75H.OO	465,75
	75X3	GR.601.75I.OO	465,75
90x2»	GR.601.90G.OO	571,95	
90x2 1/2»	GR.601.90H.OO	571,95	
90x3»	GR.601. 901.00	571,95	
110x3»	GG.601.111.00	1267,63	
110x4»	GR.601.11L.00	1125,48	

Отвод 90	Отвод 90		
	DxD	Код	Цена руб/шт с НДС
	20x20	GG.513.200.00	70,00
	25x25	GG.513.250.00	85,20
	32x32	GG.S13.320.00	103,90
	40x40	GG.513.400.00	170,50
	50x50	GG.513.500.00	245,15
	63x63	GG.513.630.00	330,50
	75x75	GR.513.750.00	658,40
	90x90	GR.513.900.00	802,10
	110x110	GR.513.110.00	1544,30



Отвод с наружной резьбой

	DxR	Код	Цена руб/шт с НДС
	20x1/2»	GG.519.20B.OO	47,22
	20x3/4»	GG.519.20C.OO	47,22
	25x1/2»	GG.519.25B.OO	52,55
	25x3/4»	GG.519.25C.OO	52,55
	25x1»	GG.519.25D.OO	54,44
	32x1»	GG.519.32D.OO	66,87
	32x1 1/4»	GG.519.32E.OO	81,70
	40x1 1/4»	GG.519.40E.OO	117,47
	40x1 1/2»	GG.519.40F.OO	124,90
	50x1 1/2»	GG.519.50F.OO	168,30
	50x2»	GG.519.50G.OO	168,30
	63x2»	GG.519.63G.OO	232,69
	63x2 1/2»	GG.519.63H.OO	232,69
	75x2 1/2»	GR.519.75H.OO	581,30
	75x3»	GR.519.75I.OO	581,30
	90x3»	GR.519.90I.OO	1037,70
90x4»	GR.519.90LOO	1037,70	
110x4»	GR.519.11L.OO	1704,20	

518

Отвод с внутренней резьбой

	DxR	Код	Цена руб/шт с НДС
	20x1/2»	GG.518.20B.OO	47,67
	20x3/4»	GG.518.20C.OO	47,67
	25x1/2»	GG.518.25B.OO	60,70
	25x3/4»	GG.518.25C.OO	64,30
	25x1»	GG.518.25D.OO	60,70
	32x1/2»	GG.518.32B.OO	74,70
	32x3/4»	GG.518.32C.OO	71,16
	32x1»	GG.518.32D.OO	71,16
	32x1 1/4»	GG.518.32E.OO	103,01
	40x1 1/4»	GG.518.40E.OO	157,01
	40x1 1/2»	GG.518.40F.OO	174,60
	50x1 1/2»	GG.518.50F.OO	207,84
	50x2»	GG.518.50G.OO	234,00
	63x2»	GG.518.63G.OO	277,87
	63x2 1/2»	GG.518.63H.OO	336,99
	75x2 1/2»	GR.518.75H.OO	555,61
75x3»	GR.518.75I.OO	555,61	
90x3»	GR.518.90I.OO	1053,60	
90x4»	GR.518.90L.OO	1053,60	
110x4»	GR.518.11LOO	1663,33	



514	Тройник		
	DxDxD	Код	Цена руб/шт с НДС
	20x20x20	GG.514.200.00	85,21
	20x25x20	GG.514.20C.OO	99,21
	25x25x25	GG.514.250.00	110,47
	25x32x25	GG.514.25D.OO	124,90
	32x32x32	GG.514.320.00	144,74
	40x40x40	GG.514.400.00	263,80
	50x50x50	GG.514.500.00	327,99
	63x63x63	GG.514.630.00	463,40
	75x75x75	GR.514.750.00	922,13
	90x90x90	GR.514.900.00	1170,75
	110x110x110	GR.514.1 10.00	2175,29

516	Тройник с наружной резьбой		
	DxRxD	Код	Цена руб/шт с НДС
	20x1/2»x20	GG.516.20B.OO	70,71
	20x3/4»x20	GG.516.20C.OO	70,71
	25x3/4»x25	GG.516.25C.OO	91,04
	25x1"»x25	GG.516.25D.OO	91,04
	32x1»x32	GG.516.32D.OO	116,57
	32x1 1/4»x32	GG.516.32E.OO	148,30
	40x1 1/4»x40	GG.516.40E.OO	207,80
	40x1 1/2»x40	GG.516.40F.OO	326,85
	50x1 1/2»x50	GG.516.50F.OO	286,68
	50x2»x50	GG.516.50G.OO	357,18
	63x2»x63	GG.516.63G.OO	557,55
	63x2 1/2»x63	GG.516.63H.OO	557,55
	75x2 1/2»x75	GR.516.75H.OO	737,70
	75x3"»x75	GG.516.75I.OO	737,70
	90x3»x90	GR.516.90I.OO	1084,40
	90x4»x90	GG.516.90L.OO	1164,90
	110x4»x110	GR.516.11L.OO	1728,70



523	Тройник редукционный		
	DxDxD	Код	Цена руб/шт с НДС
	25x20x25	GG.523.25B.00	126,51
	32x25x32	GG.523.32C.00	148,42
	40x32x40	GG.523.40D.00	311,76
	50x40x50	GG.523.50E.00	406,64
	63x50x63	GG.523.63F.00	564,78

515	Тройник с внутренней резьбой		
	DxRxD	Код	Цена руб/шт с НДС
	20x1/2»x20	GG.515.20B.OO	70,10
	20x3/4»x20	GG.515.20C.OO	70,10
	25x1/2»x25	GG.515.25B.OO	86,07
	25x3/4»x25	GG.515.25C.OO	86,07
	25x1x25	GG.515.25D.OO	96,69
	32x1/2»x32	GG.515.32B.OO	148,30
	32x3/4»x32	GG.515.32C.OO	115,30
	32x1»x32	GG.515.32D.OO	118,50
	32x11/4»x32	GG.515.32E.OO	148,60
	40x1 «x40	GG.515.40D.OO	232,30
	40x11/4»x40	GG.515.40E.OO	221,17
	40x1 1/2»x40	GG.515.40F.OO	326,83
	50x11/2»x50	GG.515.50F.OO	316,50
	50x2x50	GG.515.50G.OO	357,18
	63x2»x63	GG.515.63G.OO	402,70
	63x21/2»x63	GG.515.63H.OO	449,40
	75x21/2x75	GR.515.75H.OO	740,75
75x3»x75	GG.5 15.75I.00	737,70	
90x3»x90	GR.51 5.90I.00	1084,40	
90x4»x90	GG.515.90L.OO	1165,00	
110x4»x110	GR.515.11L.00	1728,70	

520	Фланцевый адаптор		
	DxG	Код	Цена руб/шт с НДС
	75x2 1/2»	GR.520.75H.00	1100,00
	75x3»	GR.520.75I.00	1290,00
	90x3»	GR.520.90I.00	1410,00
	90x4»	GR.520.90L.00	1600,00
	110x4»	GR.520.11L.00	1750,00



ОБСАДНЫЕ ТРУБЫ НПВХ ДЛЯ СКВАЖИН ХЕМКОР (Россия)

1 февраля 2013 года

ОБСАДНАЯ ТРУБА ИЗ НПВХ					
	Dn, mm	E, mm	Длина трубы, мм*	Цена за шт., руб., с НДС**	
	90	8,0	6000	2190	
		5,0	2060	497	
		5,0	3060	745	
	113	5,0		2070	659
				3070	996
				5070	1642
		7,0		2070	906
				3070	1351
				5070	2199
	125	5,0		2070	745
				3070	1320
				5070	1820
6,0			3070	1260	
			5070	2100	
			3070	1590	
140	6,5		2070	1070	
			3070	1595	
			5070	2598	
	8,0		3070	1899	
			5070	3198	
165	7,5	3070	2097		
	9,5	3070	2599		
195	8,5	3080	2670		
	11,5	3080	3720		
225	10,0	3090	3852		
	13,0	3090	4899		





ОБОРУДОВАНИЕ И ИНСТРУМЕНТ ДЛЯ СВАРКИ ПОЛИМЕРНЫХ ТРУБОПРОВОДОВ ПРОИЗВОДСТВА «CALDERVALE TECHNOLOGY» (Великобритания)





1 февраля 2013 года

АППАРАТЫ ДЛЯ ЭЛЕКТРОМУФТОВОЙ СВАРКИ

	Наименование	Технические данные	Розничная цена, руб.
	<p>«КЕНТАВР»</p>	<ul style="list-style-type: none"> • Объем памяти - 702 протокола; • Сварка труб любого диаметра; • Перенос данных при помощи USB; • Считывание данных в автоматическом (при помощи сканера) и в ручном режиме; • Интерфейс на русском языке; • Напряжение - 230 В (180-280 В); • Выходное напряжение 8 - 48 В; • Контакты 4,0 мм; • Мощность - до 3,3 кВт.; • Уровень защиты IP 54; • Класс защиты 1; • Длина сетевого кабеля - 5 м; • Длина сварочного кабеля - 4 м; • Вес - 21 кг; • В комплекте: сканер, ручной скребок, переходники на 4,7 мм, USB-флешка, металлический транспортный ящик. <p><i>«КЕНТАВР» поставляется с аттестатом НАКС»</i></p>	<p>138 000,00р.</p>
	<p>«ПЕГАС»</p>	<ul style="list-style-type: none"> • Объем памяти - 2000 протоколов; • Сварка труб любого диаметра; • Перенос данных при помощи USB; • Считывание данных в автоматическом (при помощи сканера) и в ручном режиме; • Интерфейс на основе символов; • Напряжение - 230 В (180-280 В); • Выходное напряжение 8 - 48 В; • Контакты 4,0 мм; • Мощность - до 3,0 кВт.; • Уровень защиты IP 54; • Класс защиты 2; • Длина сетевого кабеля - 9 м; • Длина сварочного кабеля - 4 м; • Вес - 22 кг; • В комплекте: сканер, ручной скребок, переходники на 4,7 мм, USB-флешка; металлический транспортный ящик. <p><i>«ПЕГАС»» поставляется с аттестатом НАКС»</i></p>	<p>117 000,00р.</p>



ИНСТРУМЕНТ ДЛЯ ЭЛЕКТРОМУФТОВОЙ СВАРКИ

	Наименование	Артикул	Технические данные	Розничная цена, руб.	
	Устройство для снятия оксидного слоя	01-05-001	для ПЭ труб d 063-225	46 800,00р.	
		01-03-002	для ПЭ труб d 110-500	49 150,00р.	
		01-06-001	для ПЭ труб d 450-800	84 105,00р.	
		В комплекте: Транспортный ящик			
		01-02-023	Запасной 4-гранный нож	2 650,00р.	
	Устройство для снятия оксидного слоя	01-07-307	для d 032, SDR11 + 17	8 100,00р.	
		01-07-308	для d 040, SDR11 + 17	8 100,00р.	
		01-07-309	для d 050, SDR11 + 17	8 100,00р.	
		01-07-310	для d 063, SDR11 + 17	9 600,00р.	
	Универсальный набор для снятия оксидного слоя	01-07-336	для d 032, 040, 050, 063 SDR11	17 640,00р.	
	Скребок ручной для снятия оксидного слоя	01-07-306	для ПЭ труб	960,00р.	
	Механическая скругляющая накладка	01-08-006	Накладка d 63	5 827,50р.	
		01-08-008	Накладка d 90	10 600,00р.	
		01-08-009	Накладка d 110	9 770,00р.	
		01-08-010	Накладка d 125	11 250,00р.	
		01-08-011	Накладка d 140	12 290,00р.	
		01-08-012	Накладка d 160	11 487,00р.	
		01-08-013	Накладка d 180	12 100,00р.	
<i>Для удаления овальности ПЭ труб и создания круглой формы при подготовке трубы к электродуговой сварке</i>					
	Механическая скругляющая накладка	01-08-014	Накладка d 200	13 840,00р.	
		01-08-015	Накладка d 225	12 300,00р.	
		01-08-016	Накладка d 250	16 700,00р.	
		В комплекте: Накладной ключ с храповиком			
<i>Для удаления овальности ПЭ труб и создания круглой формы при подготовке трубы к электродуговой сварке</i>					



ИНСТРУМЕНТ ДЛЯ ЭЛЕКТРОМУФТОВОЙ СВАРКИ

	Наименование	Артикул	Технические данные	Розничная цена, руб.	
	Механическая скругляющая накладка			Накладка d 280	49 140,00р.
			01-08-020	Накладка d 315	65 290,00р.
			01-08-024	Накладка d 355	67 310,00р.
			01-08-029	Накладка d 400	73 350,00р.
В комплекте: Накладной ключ с храповиком					

Для удаления овальности ПЭ труб и создания круглой формы при подготовке трубы к электромуфтовой сварке

	Наименование	Артикул	Технические данные	Розничная цена, руб.	
	Гидравлическая скругляющая накладка		01-08-100	Накладка d 400	169 995,00р.
			01-08-103	Накладка d 500	165 165,00р.
			01-08-106	Накладка d 630	226 590,00р.
			01-08-111	Накладка d 710	311 115,00р.
			01-08-112	Накладка d 800	462 062,00р.
			01-08-113	Накладка d 900	482 160,00р.
			01-08-114	Накладка d 1000	516 600,00р.
			01-08-115	Накладка d 1200	по запросу
			01-08-116	Накладка d 1400	по запросу
	В комплекте: Гидронасос ручной, монтажный инструмент				
		01-08-102	Вкладыш с d 400 на d 315	42 100,00р.	
		01-08-105	Вкладыш с d 500 на d 400	53 100,00р.	
		01-08-104	Вкладыш с d 500 на d 450	53 100,00р.	
		01-08-107	Вкладыш с d 630 на d 560	70 100,00р.	
		01-08-108	Вкладыш с d 630 на d 500	70 100,00р.	
		01-08-110	Вкладыш с d 710 на d 630	75 300,00р.	

Для удаления овальности ПЭ труб и создания круглой формы при подготовке трубы к электромуфтовой сварке

	Наименование	Артикул	Технические данные	Розничная цена, руб.
	Позиционер для фиксации труб	01-08-117	d 16-63, для муфт и отводов	16 300,00р.

Для фиксации труб перед сваркой с приспособлением для незначительного удаления овальности труб

	Наименование	Артикул	Технические данные	Розничная цена, руб.	
	Универсальный позиционер для фиксации труб		01-17-001	d 20-63, для муфт и отводов	16 200,00р.
			01-17-002	d 20-63, для муфт, отводов и тройников	24 300,00р.
			01-09-004	d 63-180, для муфт и отводов	33 700,00р.
		01-09-006	d 63-180, для муфт, отводов и тройников	55 100,00р.	



Для фиксации труб перед сваркой с приспособлением для незначительного удаления овальности труб



ИНСТРУМЕНТ ДЛЯ ЭЛЕКТРОМУФТОВОЙ СВАРКИ

	Наименование	Артикул	Технические данные	Розничная цена, руб.
	Ремешковый позиционер для фиксации труб	01-16-002	d 63-250, для муфт и отводов	28 500,00р.
		01-16-003	d 63-250, для муфт, отводов и тройников	44 900,00р.
		01-16-102	d 125-500, для муфт и отводов	34 900,00р.
		01-16-103	d 125-500, для муфт, отводов и тройников	52 400,00р.

Для фиксации труб перед сваркой

	Наименование	Артикул	Технические данные	Розничная цена, руб.
  	Двойной позиционер для фиксации труб	01-15-031	d 63-180 мм - основной зажим: 180мм - сменные вкладыши: 63, 90, 110, 125, 160 мм - поворотная рама - транспортная сумка	39 300,00р.
		01-15-017	d 110-250 мм - основной зажим: 250мм - сменные вкладыши: 110, 160, 180, 200, 225мм - поворотная рама	82 300,00р.
		01-08-040	d 225-315 мм - основной зажим: 315мм - поворотная рама - сменные вкладыши: 225, 250, 280 мм (под заказ)	120 100,00р.

Для фиксации труб перед сваркой с приспособлением для удаления овальности труб

	Наименование	Артикул	Технические данные	Розничная цена, руб.
	Двойной механический позиционер	01-08-025	d 355 мм с двойной рамой	125 400,00р.
		01-08-035	d 400 мм с двойной рамой	170 600,00р.

Для фиксации труб перед сваркой с приспособлением для удаления овальности труб

	Наименование	Артикул	Технические данные	Розничная цена, руб.
	Тройной позиционер для фиксации труб	01-15-013	d 63-180 мм - основной зажим: 180мм - сменные вкладыши: 63, 90, 110, 125, 160 мм - поворотная рама - транспортная сумка	52 800,00р.

Для фиксации труб перед сваркой с приспособлением для удаления овальности труб



ИНСТРУМЕНТ ДЛЯ ЭЛЕКТРОМУФТОВОЙ СВАРКИ

	Наименование	Артикул	Технические данные	Розничная цена, руб.	
	Двойной гидравлический позиционер		01-08-200	d 400 мм	314 500,00р.
			01-08-300	d 500 мм	329 900,00р.
			01-08-400	d 630 мм	452 300,00р.
			01-08-500	d 710 мм	679 300,00р.
			01-08-600	d 800 мм	794 800,00р.
			01-08-700	d 900 мм	по запросу
			01-08-800	d 1000 мм	по запросу
В комплекте: Зажимы с гидроцилиндром, ручной гидронасос, рама					

Для фиксации труб перед сваркой с приспособлением для удаления овальности труб

	Наименование	Артикул	Технические данные	Розничная цена, руб.
	Позиционер для седлового отвода (патрубок-накладка)	01-13-001	d 63-500 мм	15 950,00р.

Для фиксации седлового отвода к полиэтиленовой трубе d 63 - 500 мм перед сваркой

	Наименование	Артикул	Технические данные	Розничная цена, руб.
	Салфетки для обезжиривания ПЭ труб	06-20-410	Содержание спирта 70%. В 1-й банке - 100 шт. Размер 1-й салфетки: 28,5 x 27см	1 100,00р.

Для обезжиривания полиэтиленовых труб перед электродуговой сваркой

	Наименование	Артикул	Технические данные	Розничная цена, руб.	
	Передавливатель для ПЭ труб		02-31-401	Ручной с мех. приводом для d 20-63, SDR11	9 100,00р.
			02-31-602	Ручной с гидр. приводом для d 63-180, SDR11, 17	39 800,00р.
		02-31-701	Ручной с гидр. приводом для d 160-250, SDR11, 17	142 100,00р.	

	Наименование	Артикул	Технические данные	Розничная цена, руб.	
	Выпрямитель после передавливания ПЭ труб		01-08-055	d 063 мм	12 600,00р.
			01-08-058	d 110 мм	14 200,00р.
		01-08-061	d 160 мм	17 400,00р.	



ИНСТРУМЕНТ ДЛЯ ЭЛЕКТРОМУФТОВОЙ СВАРКИ

	Наименование	Артикул	Технические данные	Розничная цена, руб.	
	Гильотина		04-61-207	до d 125 мм, SDR11	43 100,00р.
			04-61-210	до d 225 мм, SDR11	70 600,00р.
			04-61-211	до d 315 мм, SDR17	189 850,00р.
			04-61-208	Нож для гильотины до 125 мм	7 500,00р.
			04-61-209	Нож для гильотины до 225 мм	7 500,00р.
				Нож для гильотины до 315 мм	27 600,00р.

Для резки полимерных труб в траншеях

	Наименование	Артикул	Технические данные	Розничная цена, руб.	
	Ножницы		04-61-203	до d 42 мм	1 900,00р.
			04-61-202	до d 63 мм	2 750,00р.

Для резки полимерных труб

	Наименование	Артикул	Технические данные	Розничная цена, руб.	
	Устройство для снятия наружного грата		01-20-454	d 075-400 мм	16 350,00р.
			01-07-504	d 315-630 мм	46 800,00р.
			01-07-525	d 500-900 мм	52 700,00р.
			01-07-513	Нож для d 075-400 мм	3 540,00р.
			01-07-526	Нож для d 315-630 мм	3 540,00р.
			01-07-506	Нож для d 500-900 мм	4 400,00р.

Для снятия наружного грата после стыковой сварки полиэтиленовых труб

	Наименование	Артикул	Технические данные	Розничная цена, руб.
	Устройство для снятия внутреннего грата	01-07-530	d 090-500 мм, SDR11-26, максимальная длина установки режущей головки - 12,9 м В комплекте: 5 режущих головок, захваты для удаления грата, штанги, кольца для штанг	по запросу

Для снятия внутреннего грата после стыковой сварки полиэтиленовых труб









	Наименование	Артикул	Технические данные	Розничная цена, руб.	
	Роликовые опоры для полимерных труб		04-70-062	d 50-355 мм с регулировкой высоты	7 600,00р.
			04-70-063	d 355-710 мм с регулировкой высоты	33 700,00р.



Стыковое сварочное оборудование Ritmo (Италия)

1 февраля 2013 года

ОБОРУДОВАНИЕ ДЛЯ СВАРКИ ПЛАСТИКОВЫХ ТРУБОПРОВОДНЫХ СИСТЕМ

	Наименование	Примечание	ЦЕНА, руб. с НДС
	Сварочная машина MINI 160 JoyT TE D 40-160 мм.	Для стыковой сварки PE, PP, PB, PVDF труб, отводов и Т-тройников. В комплекте: центратор с механическим приводом; нагревательный элемент с электронным терморегулятором температуры 220 В; торцеватель с электроприводом 220 В; вкладыши 40, 50, 56, 63, 75, 90, 110, 125, 135, 140; Общий вес - 50 кг. Диапазон свариваемых труб: 40-160 мм	117 233,2
	Сварочная машина VR 250 AC TE D 75-250 мм.	Для стыковой сварки PE, PP, PB, PVDF труб, Y-отводов и Т-тройников. В комплекте: центратор с механическим приводом; нагревательный элемент с электронным терморегулятором температуры 220 В; торцеватель с электроприводом 220 В; вкладыши - 2-х модификаций от 75 до 250 мм (140 и 180 мм под заказ). Вес - 123 кг. Диапазон свариваемых труб: 75-250 мм	177 580,4
	Сварочная машина DELTA DRAGON 160 D 63-160 мм.	Для стыковой сварки PE, PP, PB, PVDF труб, отводов и Т-тройников. В комплекте: центратор с гидравлическим приводом; нагревательный элемент с электронным терморегулятором температуры 220 В; торцеватель с электроприводом 220 В; электрогидравлический блок управления DRAGON; вкладыши - полукольца от 63 до 160 мм (под заказ). Вес - 67 кг. Диапазон свариваемых труб: 63-160 мм.	без комплекта вкладышей - 353 246,40 с вкладышами d63-40 - 379 042,20
	Сварочная машина DELTA DRAGON 250 B D 90-250 мм.	Для стыковой сварки PE, PP, PB, PVDF труб, отводов и Т-тройников. В комплекте: центратор с гидравлическим приводом; нагревательный элемент с электронным терморегулятором температуры 220 В; торцеватель с электроприводом 220 В; электрогидравлический блок управления DRAGON; вкладыши - полукольца от 90 до 250 мм. Вес - 118 кг. Диапазон свариваемых труб: 90-250 мм.	без комплекта вкладышей - 413 926, 20 с вкладышами d90,110 160, 225 - 458 678,70
	Сварочная машина DELTA DRAGON 315 B D 90-315 мм.	Для стыковой сварки PE, PP, PB, PVDF труб, отводов и Т-тройников. В комплекте: центратор с гидравлическим приводом; нагревательный элемент с электронным терморегулятором температуры 220 В; торцеватель с электроприводом 220 В; электрогидравлический блок управления DRAGON; вкладыши - полукольца от 90 до 315 мм (под заказ). Вес - 160 кг. Диапазон свариваемых труб: 90-315 мм.	без комплекта вкладышей - 465 135,30 с вкладышами d90-280 - 595 467,90
	Сварочная машина DELTA DRAGON 500 D 200-500 мм.	Для стыковой сварки PE, PP, PVDF труб, отводов и Т-тройников. В комплекте: центратор с гидравлическим приводом; нагревательный элемент с электронным терморегулятором температуры 400 В; торцеватель с электроприводом 400 В; электрогидравлический блок управления; вкладыши - полукольца от 200 до 500 мм (под заказ). Вес - 364 кг. Диапазон свариваемых труб: 200-500 мм.	без комплекта вкладышей - 720 400, 50 с вкладышами d200-450 - 1044 383,1
	Сварочная машина DELTA DRAGON 630 D 355-630 мм.	Для стыковой сварки PE, PP, PVDF труб, отводов и Т-тройников. В комплекте: центратор с гидравлическим приводом; нагревательный элемент с электронным терморегулятором температуры 400 В; торцеватель с электроприводом 400 В; электрогидравлический блок управления; вкладыши - полукольца от 355 до 630 мм (под заказ). Вес - 573 кг. Диапазон свариваемых труб: 355-630 мм.	без комплекта вкладышей - 929 016 с вкладышами d280-560 - 1352943,96
	Сварочный аппарат ручной R 63 TFE	Аппарат для механической сварки в раструб труб и фитингов (до 63 мм). В комплекте: чемодан, нагревательный элемент, вилчатая подставка, универсальный гаечный ключ, штифтовой ключ для монтажа нагревательных насадок, нагревательные насадки 20-63 мм. Электронный термостат.	10 941,75



«БЮДЖЕТНАЯ» СЕРИЯ ЭЛЕКТРОГИДРАВЛИЧЕСКИХ МАШИН ДЛЯ СТЫКОВОЙ СВАРКИ BASIC

	Наименование	Примечание	ЦЕНА, руб. с НДС
	Сварочная машина DELTA 160 BASIC D 40–160 мм.	Для стыковой сварки PE, PP, PB, PVDF труб, отводов и Т-тройников. В комплекте: центратор с гидравлическим приводом; нагревательный элемент с электронным терморегулятором температуры 220 В; торцеватель с электроприводом 220 В; электрогидравлический блок управления в стальном кожухе; вкладыши - полукольца от 40 до 160 мм. Вес центратора - 30 кг. Диапазон свариваемых труб: 40-160 мм.	без комплекта вкладышей - 234 181,8
			с вкладышами d40-140 - 272 508,3
	Сварочная машина DELTA 250 BASIC D 75–250 мм.	Для стыковой сварки PE, PP, PB, PVDF труб, отводов и Т-тройников. В комплекте: центратор с гидравлическим приводом; нагревательный элемент с электронным терморегулятором температуры 220 В; торцеватель с электроприводом 220 В; электрогидравлический блок управления в стальном кожухе; вкладыши - полукольца от 75 до 250 мм. Вес центратора - 54 кг. Диапазон свариваемых труб: 75-250 мм.	без комплекта вкладышей - 301 884,3
			с вкладышами d75-225 - 355 036, 5
	Сварочная машина DELTA 315 BASIC D 90–315 мм.	Для стыковой сварки PE, PP, PB, PVDF труб, отводов и Т-тройников. В комплекте: центратор с гидравлическим приводом; нагревательный элемент с электронным терморегулятором температуры 220 В; торцеватель с электроприводом 220 В; электрогидравлический блок управления в стальном кожухе; вкладыши - полукольца от 90 до 315 мм. Вес центратора - 86 кг. Диапазон свариваемых труб: 90-315 мм.	без комплекта вкладышей - 356 918,4
			с вкладышами d90-280 - 424 026,3

ЭЛЕКТРОМУФТОВЫЕ АППАРАТЫ ДЛЯ СВАРКИ ФИТИНГОВ

	Наименование	Примечание	ЦЕНА, руб. с НДС
	ELEKTRA 800	Универсальные электромuftовые аппараты серии ELEKTRA предназначены для проведения сварки фитингов с закладной электрической спиралью. Система протоколирования (память на 400 отчетов), передача данных на USB, ПК или напрямую на печать на портативном принтере. В комплекте: аппарат с кабелями, 4 мм штекеры и 4,7 мм адаптеры, ручной скребок, транспортировочный ящик. Условное ограничение по диаметру фитинга: ELEKTRA 400 - до 400 мм, ELEKTRA 800 - до 800 мм. Вес - 19,5 кг.	128 480,00

ВСПОМОГАТЕЛЬНЫЙ ИНСТРУМЕНТ ДЛЯ ОБРАБОТКИ ПЛАСТИКОВЫХ ТРУБ

	Наименование	Примечание	ЦЕНА, руб. с НДС
	Нагревательные элементы TP	TP-125TE (до 110 мм)	13 183,80
		TP-125/45TE (до 110 мм)	13 770,75
		TP-200TE (до 180 мм)	14 673,75
		TP-300TE (до 280 мм)	21 265,65
	Роликовые труборезы T	TC-108 (до 50 мм)	2 483,25
		TU-140 (от 50 до 140 мм)	6 501,60
		T-3 (от 100 до 160 мм)	7 991,55
		T-4 (от 180 до 315 мм)	43 976,10
	Фаскосниматели SME	SME-1 (от 25 до 75 мм)	6 366,15
		SME-2 PLUS (от 25 до 160 мм)	10 294,20
	Универсальные позиционеры ALIGNER	ALIGNER 63 (от 20 до 63 мм)	14 222,25
		ALIGNER 160 (от 63 до 160 мм)	39 822,30



Запорная арматура JAFAR (Польша)

1 февраля 2013г

2002 Задвижка Pn10/16 длина F5 с обрезиненным клином, со штурвалом



	ЦЕНА, руб. с НДС
40	5 397
50	5 037
65	6 965
80	6 483
100	8 021
125	13 572
150	15 629
200	21 356
250	43 913
300	53 889
350	124 809
400	157 519
500	295 105
600	392 566

2004 Задвижка шибберная корпус - чугун GG25, с выдвигным шпинделем, одностороннее уплотнение NBR



	ЦЕНА, руб. с НДС
50 PN10	10 056
65 PN10	10 881
80 PN10	11 705
100 PN10	13 024
125 PN10	16 816
150 PN10	20 113
200 PN10	30 994
250 PN10	39 237
300 PN7	48 469
350 PN7	81 441
400 PN7	117 380
500 PN4	176 235
600 PN4	315 872
700 PN2	863 866
800 PN2	1 084 779
1000 PN2	1 541 441
1200 PN2	2 192 638

2004 Задвижка шибберная корпус - нержавеющая сталь, с выдвигным шпинделем, одностороннее уплотнение NBR



	ЦЕНА, руб. с НДС
50 PN10	18 629
65 PN10	21 762
80 PN10	24 070
100 PN10	27 861
125 PN10	36 764
150 PN10	45 007
200 PN10	72 538
250 PN10	109 302
300 PN7	153 485
350 PN7	260 479
400 PN7	328 566
500 PN4	519 474
600 PN4	784 404
Свыше 600	по запросу



2004 Задвижка шиберная корпус - чугун GG25, с НЕвыдвижным шпинделем, одностороннее уплотнение NBR



	ЦЕНА, руб. с НДС
50 PN10	11 605
65 PN10	12 559
80 PN10	13 672
100 PN10	15 102
125 PN10	19 395
150 PN10	21 461
200 PN10	34 497
250 PN10	44 194
300 PN7	54 051
350 PN7	95 701
400 PN7	138 147
500 PN4	207 618
600 PN4	371 836
Свыше 600	по запросу

2005 Задвижка шиберная корпус - чугун GGG40, с НЕвыдвижным шпинделем, двустороннее уплотнение NBR



	ЦЕНА, руб. с НДС
50 PN10	12 106
65 PN10	13 387
80 PN10	13 753
100 PN10	15 097
125 PN10	17 640
150 PN10	20 344
200 PN10	28 979
250 PN10	39 038
300 PN10	56 096
350 PN10	116 719
400 PN10	148 480
500 PN6	255 193
600 PN6	313 760
700 PN4	506 200
800 PN4	617 742
900 PN4	759 534
1000 PN4	795 679

2006 Задвижка шиберная для безколодезной установки



	ЦЕНА, руб. с НДС
50 PN10	15 495
65 PN10	17 563
80 PN10	18 628
100 PN10	20 986
125 PN10	24 882
150 PN10	28 954
200 PN10	40 639
250 PN10	53 888
300 PN10	74 815
350 PN10	143 547
400 PN10	177 916
500 PN6	314 271
600 PN6	370 811
700 PN4	586 395
800 PN4	729 171
900 PN4	873 218
1000 PN4	917 302



2110 Задвижка PN10/16 GGG40, уплотнение клина латунь/латунь



	ЦЕНА, руб. с НДС
40	5 818
50	6 886
65	8 223
80	9 370
100	12 458
125	15 654
150	21 283
200	33 763
250	48 642
300	65 766
350	121 944
400	166 500
500	257 490
600	354 109
Свыше 600	по запросу

2110 Задвижка PN10/16 GGG40, уплотнение клина сталь/сталь



	ЦЕНА, руб. с НДС
50	7 836
65	10 108
80	11 065
100	14 387
125	18 733
150	26 351
200	37 690
250	55 263
300	88 238
350	140 204
400	176 385
500	284 929
600	354 109

2111 Задвижка Pn10/16 короткая со штурвалом



	ЦЕНА, руб. с НДС
32	3 976
40	5 400
50	4 199
65	6 153
80	6 197
100	7 599
125	11 076
150	13 660
200	19 197
250	33 227
300	39 841
350	113 709
400	140 290
450	231 295
500	221 511
600	323 652
700 (проход 600)	392 566
800	2 276 638



2111 Задвижка PN25 короткая со штурвалом



	ЦЕНА, руб. с НДС
40	4 922
50	4 930
65	7 277
80	7 867
100	11 254
125	14 189
150	19 730
200	27 221
250	48 359
300	61 149
350	117 622
400	162 469
500	по запросу
600	по запросу

2115 Задвижка PN16 раструбная для труб ПВХ со штурвалом



	ЦЕНА, руб. с НДС
50/63	7 249
80/90	9 665
100/110	12 837
150/160	22 955
200/225	42 287

2117 Задвижка PN10/16 GGG40 кольцевая с выдв.шпид., уплотнение клина латунь/латунь



	ЦЕНА, руб. с НДС
40	14 844
50	16 039
65	17 694
80	19 235
100	22 835
125	27 734
150	32 888
200	46 500
250	63 890
300	82 776
350	142 201
400	186 277
500	339 100
600	406 849

2117 Задвижка PN10/16 GGG40 кольцевая с выдв.шпид., уплотнение клина сталь/сталь



	ЦЕНА, руб. с НДС
40	14 983
50	16 188
65	17 958
80	19 559
100	24 537
125	28 256
150	33 565
200	48 108
250	77 849
300	85 828
350	155 942
400	189 547
500	358 175
600	459 140



2120 Задвижка клиновья с ПЭ патрубками и штурвалом



	ЦЕНА, руб. с НДС
25/32	10 694
32/40	11 063
50/63	11 383
100/110	20 441

2302 Задвижка PN10/16 длинная на ГАЗ



	ЦЕНА, руб. с НДС
32	6 616
40	7 461
50	6 665
65	9 628
80	9 148
100	11 531
125	18 874
150	21 265
200	30 278
250	55 188
300	74 249
350	135 466
400	213 438
500	351 267
600	482 007

2311 Задвижка PN10/16 короткая на ГАЗ



	ЦЕНА, руб. с НДС
40	7 109
50	7 912
65	9 668
80	10 587
100	11 593
125	16 774
150	23 898
200	31 723
250	59 336
300	70 963
350	118 484
400	184 196
500	276 244
600	368 597
Свыше 600	по запросу

2312 Задвижка клиновья на ГАЗ с ПЭ патрубками и штурвалом



	ЦЕНА, руб. с НДС
32/40	12 611
40/50	14 201
50/63	15 444
65/75	19 572
80/90	20 217
100/110	23 437
125/125	26 664
150/160	35 305
200/225	76 121



2510 Задвижка PN10/16 GGG40, уплотнение клина бронза



	ЦЕНА, руб. с НДС
40	8 035
50	8 982
65	10 896
80	12 898
100	15 569
125	18 668
150	27 547
200	52 553
250	67 142
300	93 583
350	136 501
400	196 625
500	280 611
600	377 349

2511 Задвижка короткая с индикатором положения со штурвалом



	ЦЕНА, руб. с НДС
50 PN16	6 522
65 PN16	7 876
80 PN16	8 860
100 PN16	11 445
125 PN16	13 291
150 PN16	17 955
200 PN16	24 600
250 PN16	43 657
300 PN16	53 175
350 PN16	109 525
400 PN16	166 133
500 PN16	241 201
600 PN16	347 033

2511 Задвижка с индикатором положения и концевыми выключателями



	ЦЕНА, руб. с НДС
50 PN10	13 198
65 PN10	14 908
80 PN10	16 775
100 PN10	17 616
125 PN10	22 864
150 PN10	27 419
50 PN25	14 999
65 PN25	16 941
80 PN25	19 062
100 PN25	20 018
125 PN25	25 981
150 PN25	31 159
200 PN25	43 711
250 PN25	54 873
300 PN25	65 087
350 PN25	122 679
400 PN25	183 140



2700 Задвижка ГОСТ со штурвалом



	ЦЕНА, руб. с НДС
50	5 041
80	6 788
100	9 247
150	15 572
200	21 056
250	37 925
300	51 194

2901 Задвижка короткая PN10/16 с пневмоприводом



	ЦЕНА, руб. с НДС
40	5 311
50	5 700
65	5 862
80	6 121
100	7 287
125	10 363
150	11 918
200	12 565
250	21 050
300	24 288
350	38 861
40	7 368
50	6 250
65	9 508
80	8 850
100	10 950
125	18 527
150	21 333
200	26 501
250	54 494
300	73 558
350	127 922
400	174 681
500	342 542
600	419 701

2903 Задвижка длинная PN10/16 с пневмоприводом



	ЦЕНА, руб. с НДС
40	59 484
50	63 837
65	65 650
80	68 551
100	81 609
125	116 067
150	133 476
200	140 731
250	235 760
300	272 031
350	435 249
Другие диаметры по запросу	



2904 Задвижка шиберная под электропривод, корпус - чугун GG25, с выдвижным шпинделем, одностороннее уплотнение NBR



	ЦЕНА, руб. с НДС
50 PN10	20 209
65 PN10	21 058
80 PN10	21 738
100 PN10	23 096
125 PN10	27 512
150 PN10	31 248
200 PN10	46 872
250 PN10	55 872
300 PN7	65 722
350 PN7	112 254
400 PN7	149 786
500 PN4	212 281
600 PN4	359 349
700 PN2	889 882
800 PN2	1 117 448
1000 PN2	1 587 863

2904 Задвижка шиберная с э/приводом AUMA, корпус - чугун GGG40, с выдвижным шпинделем, одностороннее уплотнение NBR



	ЦЕНА, руб. с НДС
50 SA07.1	135 215
65 SA07.1	136 064
80 SA07.1	136 743
100 SA07.1	138 102
125 SA07.5	146 746
150 SA07.5	150 482
200 SA07.5	166 070
250 SA07.5	175 107
300 SA10.1	219 495
350 SA10.1	266 027
400 SA10.1	303 558
500 SA14.1	446 065
600 SA14.1	593 133
700 SA14.5	1 150 562
800 SA16.1	1 508 578
1000 SA16.1	1 978 993
Э/привод AUMA STANDARD ON/OFF 3x400V, 50 Hz	

2905 Задвижка шиберная под э/привод AUMA, корпус - чугун GGG40, с НЕвыдвижным шпинделем, двустороннее уплотнение NBR



	ЦЕНА, руб. с НДС
50	15 182
65	16 788
80	17 247
100	18 932
125	22 122
150	25 512
200	36 341
250	48 955
300	70 347
350	146 372
400	186 202
500	320 025
600	393 472
700	529 002
800	645 568
900	793 747
1000	831 520
DN50-600 - С НЕВЫДВ.ШПИНДЕЛЕМ	
DN700-1000 - С ВЫДВ.ШПИНДЕЛЕМ	



2905 Задвижка шиберная с э/приводом AUMA, корпус - чугун GGG40, с НЕвыдвижным шпинделем, двустороннее уплотнение NBR



	ЦЕНА, руб. с НДС
50 SA07.1	130 188
65 SA07.1	131 793
80 SA07.1	132 253
100 SA07.1	133 938
125 SA07.5	141 356
150 SA07.5	144 746
200 SA07.5	155 574
250 SA07.5	168 189
300 SA10.1	224 120
350 SA10.1	300 145
400 SA14.1	419 986
500 SA14.5	580 705
600 SA14.5	654 152
700 SA16.1	920 132
800 SA16.1	1 036 698
900 SA16.1	1 184 877
1000 SA16.1	1 222 650

2911 Задвижка PN10/16 короткая с фланцем под электропривод









	ЦЕНА, руб. с НДС
40	7 551
50	5 948
65	9 048
80	8 423
100	10 421
125	17 632
150	18 981
200	25 348
250	51 863
300	70 007
350	132 334
400	180 704
500	335 298
600	434 407

2911 Задвижка PN10/16 короткая с электроприводом AUMA



	ЦЕНА, руб. с НДС
40 PN16 SA 7.1	114 248
50 PN16 SA 7.1	115 273
65 PN16 SA 7.5	146 960
80 PN16 SA 7.5	147 888
100 PN16 SA 7.5	150 149
125 PN16 SA 10.1	167 266
150 PN16 SA 10.1	168 598
200 PN10 SA 10.1	176 295
250 PN10 SA 14.1	281 538
300 PN10 SA 14.1	298 242
350 PN10 SA 14.1	355 622
400 PN10 SA 14.5	432 204
500 PN10 SA 14.5	572 248
600 PN10 SA 14.5	654 946



3050 Хомут врезной фланцевый		
		ЦЕНА, руб. с НДС
	DN50/80-100	4 129
	DN50/125-140	4 129
	DN50/150-400	4 129
	DN80/125-700	11 457
	DN100/150-500	11 814
	DN100/500-800	13 552
3100 Хомут врезной резьбовой		
		ЦЕНА, руб. с НДС
	2"/80-100	3 896
	2"/125-140	4 323
	2"/150-400	4 786
3116 Задвижка резьбовая ВР-ВР		
		ЦЕНА, руб. с НДС
	3/4» (20)	2 953
	1» (25)	2 953
	1» 1/4 (32)	3 692
	1» 1/2 (40)	3 938
	2» (50)	4 307
3126 Задвижка резьбовая НР-ВР		
		ЦЕНА, руб. с НДС
	1» (25)	2 715
	1»1/4 (32)	3 614
	1»1/2 (40)	4 508
	2»-1»1/4 (50-32)	4 765
	2»-1»1/2 (50-40)	4 948
	2» (50)	4 972
3150 Хомут врезной для ПЭ и ПВХ (2 болта)		
		ЦЕНА, руб. с НДС
	63*2»	2 306
	75*2»	2 684
	90*2»	2 202
	110*2»	2 202
	125*2»	3 775
	140*2»	4 403
	160*2»	3 627
	180*2»	5 276
	200*2»	6 606
	225*2»	5 236
	280*2»	9 504
	315*2»	9 436
3160 Хомут врезной для ПЭ и ПВХ (4 болта)		
		ЦЕНА, руб. с НДС
	90*2»	2 163
	110*2»	2 163
	125*2»	3 963
	160*2»	4 103
	180*2»	5 673



3151 Хомут врезной для ПЭ и ПВХ фланцевый



	ЦЕНА, руб. с НДС
63*40	4 628
63*50	4 956
75*40	5 122
75*50	5 451
90*40	6 857
90*50	7 104
90*65	7 560
110*40	7 598
110*50	7 766
110*65	8 343
110*80	9 335
125*40	8 343
125*50	8 510
125*65	8 758
125*80	9 916
140*40	9 004
140*50	9 251
140*65	9 746
140*80	10 740
140*100	11 734
160*40	10 989
160*50	11 318
160*65	12 308
160*80	13 383
160*100	13 633
180*40	12 886
180*50	13 216
180*65	13 633
180*80	14 622
180*100	15 119
200*40	12 971
200*50	13 549
200*65	13 880
200*80	14 872
200*100	15 035
225*40	15 529
225*50	15 367
225*65	16 111
225*80	17 434
225*100	18 009
250*50	21 643
250*80	23 133
250*100	23 792
250*150	27 594
280*50	22 470
280*80	24 204
280*100	25 033
280*150	29 328
315*50	31 068
315*80	31 785
315*100	31 865
315*150	35 531
400*50	39 989
400*80	41 904
400*100	43 497
400*150	47 559



3217 Монтажный комплект (Хомут врезной с задвижкой) для ПЭ и ПВХ труб



	ЦЕНА, руб. с НДС
63*1»1/4	5 729
90*1»1/4	5 398
110*1»1/4	5 984
125*1»1/4	7 893
160*1»1/4	6 874
180*1»1/4	9 803
200*1»1/4	11 076
225*1»1/4	13 241
250*1»1/4	14 514
280*1»1/4	18 079
315*1»1/4	18 079
63*1»1/2	8 403
90*1»1/2	7 384
110*1»1/2	7 639
125*1»1/2	9 167
160*1»1/2	8 529
180*1»1/2	11 586
200*1»1/2	13 367
225*1»1/2	14 005
250*1»1/2	15 022
280*1»1/2	18 333
315*1»1/2	18 588
90*2»	7 588
110*2»	8 148
125*2»	9 421
160*2»	9 167
180*2»	11 967
200*2»	14 386
225*2»	14 259
250*2»	15 532
280*2»	18 588
315*2»	19 096

3218 Монтажный комплект (Хомут врезной с задвижкой) для стальных и чугунных труб



	ЦЕНА, руб. с НДС
80*1»1/4	6 748
100*1»1/4	7 333
150*1»1/4	7 461
200*1»1/4	7 512
250*1»1/4	7 562
300*1»1/4	7 639
80*1»1/2	8 403
100*1»1/2	8 607
150*1»1/2	8 836
200*1»1/2	9 013
250*1»1/2	9 141
300*1»1/2	9 344
80*2»	8 861
100*2»	9 268
150*2»	9 344
200*2»	9 371
250*2»	9 396
300*2»	9 803



3250 Врезной хомут для врезки под давлением в ПЭ трубу



	ЦЕНА, руб. с НДС
63-1»1/4	7 123
63-2»	7 123
90-1»1/4	6 947
90-2»	6 947
110-1»1/4	7 578
110-2»	7 578
125-1»1/4	8 286
125-2»	8 286
140-1»1/4	8 512
140-2»	8 512
160-1»1/4	8 361
160-2»	8 361
200-1»1/4	9 851
200-2»	9 851
225-1»1/4	10 962
225-2»	10 962

3330 Хомут монтажный для стальных и чугунных труб



	ЦЕНА, руб. с НДС
80	1 750
100	1 831
125	1 912
150	1 967
200	2 128
220	2 128
250	2 262
300	2 343
350	3 043
400	3 474
450	3 825
500	4 013
600	4 525

4493 Затвор поворотный фланцевый с редуктором и штурвалом



	ЦЕНА, руб. с НДС
200 PN10	49 068
200 PN16	47 999
250 PN10	53 160
250 PN16	57 144
300 PN10	71 453
300 PN16	73 482
350 PN10	94 563
350 PN16	96 608
400 PN10	118 032
400 PN16	124 408
500 PN10	221 891
500 PN16	233 196
600 PN10	258 229
600 PN16	292 632
700 PN10	376 445
700 PN16	410 681
800 PN10	461 193
800 PN16	521 927
900 PN10	688 335
900 PN16	835 292
1000 PN10	885 055
1000 PN16	1 039 918
1200 PN10	1 229 044
1200 PN16	1 512 457
1400 PN10	1 914 161
1400 PN16	2 099 195



4493SG Затвор поворотный фланцевый с э/приводом AUMA



	ЦЕНА, руб. с НДС
300 PN10	232 451
400 PN10	393 736
500 PN10	479 349
600 PN10	533 004
800 PN10	830 583
1000 PN10	1 351 305
1200 PN10	1 738 818
1400 PN10	2 671 680

4495 Затвор межфланцевый



	ЦЕНА, руб. с НДС
40	4 417
50	4 837
65	5 469
80	6 731
100	7 994
125	10 938
150	13 042
200	21 036
250	35 760
300	47 331

4496 Затвор межфланцевый (корпус GGG40, диск GGG40)



	ЦЕНА, руб. с НДС
300	58 293
350	75 698
400	98 764
450	149 509
500	176 139
600 PN10	298 598
700 PN10	468 867
800 PN10	659 685
900 PN10	853 229
1000 PN10	986 802
1200 PN10	1 866 244

Другие диаметры по запросу

4496 Затвор межфланцевый (корпус GGG40, диск нерж.)



	ЦЕНА, руб. с НДС
300	94 361
350	121 620
400	149 509
450	159 365
500	293 567
600 PN10	461 319
700 PN10	687 785
800 PN10	857 633
900 PN10	1 256 045
1000 PN10	1 446 864
1200 PN10	2 746 943

Другие диаметры по запросу



4497 Затвор межфланцевый (корпус GG25, диск GG25)



	ЦЕНА, руб. с НДС
50	1 935
65	1 969
80	2 277
100	2 675
125	3 415
150	3 643
200	6 033
250	20 490
300	26 181
350	39 532
400	49 778
500	86 273
600	143 015
700	495 969

4497 Затвор межфланцевый (корпус GG25, диск нерж)



	ЦЕНА, руб. с НДС
50	2 686
65	3 000
80	3 633
100	5 411
125	6 832
150	8 320
200	12 524
250	27 880
300	36 146
350	40 834
400	70 032
500	119 107
600	183 976

4497SG Затвор межфланцевый (корпус GG25, диск GG25)



	ЦЕНА, руб. с НДС
50 + SG04.3	98 862
80 + SG04.3	106 099
100 + SG05	114 084
150 + SG05	116 950
200 + SG07	126 788
250 + SG10	161 415
300 + SG10	192 426
350 + SG12	198 978
400 + SG12	210 586
500 + SA10.1+GS125.3	328 568
600 + SA10.1+GS125.3	354 079
Другие диаметры по запросу	

4499 Затвор межфланцевый (корпус GG25, диск GGG40) NBR



	ЦЕНА, руб. с НДС
80	17 279
100	20 708
125	24 449
150	30 563
200	44 109
250	53 589
300	75 330
350	89 237
400	121 123
500	226 576
600	278 703
800	462 756
Другие диаметры по запросу	



6516 Клапан обратный шаровый фланцевый NBR GGG40

		ЦЕНА, руб. с НДС
	50 PN10/16	3 861
	65 PN10/16	6 338
	80 PN10/16	7 142
	100 PN10/16	8 388
	125 PN10/16	13 737
	150 PN10/16	19 731
	200 PN10/16	34 463
	250 PN10/16	52 158
	300 PN10/16	95 187
	350 PN10	100 571
	400 PN10	150 972
	500 PN10	407 376
600 PN10	1 909 575	

6524 Клапан обратный откидной фланцевый GG25

		ЦЕНА, руб. с НДС
	50 PN10/16	9 056
	65 PN10/16	11 506
	80 PN10/16	14 947
	100 PN10/16	19 681
	125 PN10/16	29 454
	150 PN10/16	32 757
	200 PN10/16	90 646
	250 PN10/16	142 039
300 PN10/16	224 675	

6525 Клапан обратный грибковый GG25

		ЦЕНА, руб. с НДС
	50 PN10/16	10 735
	65 PN10/16	12 937
	80 PN10/16	17 259
	100 PN10/16	17 342
	125 PN10/16	28 076
	150 PN10/16	35 234
	200 PN10/16	88 085
250 PN10/16	126 623	

6526 Клапан обратный шаровый фланцевый NBR GGG40

		ЦЕНА, руб. с НДС
	50 PN10/16	4 106
	65 PN10/16	6 740
	80 PN10/16	7 594
	100 PN10/16	8 919
	125 PN10/16	14 608
	150 PN10/16	20 981
	200 PN10/16	36 645
250 PN10/16	58 103	



6534 Клапан обратный откидной межфланцевый нерж.



	ЦЕНА, руб. с НДС
40 PN10/16	3 577
50 PN10/16	3 577
65 PN10/16	3 908
80 PN10/16	4 403
100 PN10/16	5 037
125 PN10/16	6 936
150 PN10/16	8 202
200 PN10/16	14 892
250 PN10/16	19 268
300 PN10/16	30 279

6535 Клапан обратный двухсторонний GG25



	ЦЕНА, руб. с НДС
50 PN10/16	3 303
65 PN10/16	3 577
80 PN10/16	4 403
100 PN10/16	5 615
125 PN10/16	6 882
150 PN10/16	9 359
200 PN10/16	16 516
250 PN10/16	24 774
300 PN10/16	33 032

6616 Клапан обратный шаровый резьбовой NBR GG25



	ЦЕНА, руб. с НДС
1»	1 532
1» 1/4	1 742
1» 1/2	2 680
2»	3 331

7010 Клапан воздушный (вантуз) 1-ступенчатый для воды фланцевый



	ЦЕНА, руб. с НДС
2» резьбовой	15 722
50	15 722
80	17 028
100	20 663
150	28 167
200	42 641

7020 Клапан воздушный (вантуз) 2-ступенчатый (корпус - сталь) фланцевый для сточных вод



	ЦЕНА, руб. с НДС
2» резьбовой	52 089
50	52 089
80	55 736
100	59 366
150	64 365
200	68 596



7025 Клапан воздушный (вантуз) 2-ступенчатый (корпус - нержавеющая сталь) фланцевый для сточных вод



	ЦЕНА, руб. с НДС
2» резьбовой	57 395
50	57 395
80	59 833
100	65 194
150	69 507
200	78 929

7040 Клапан воздушный (вантуз) 1-ступенчатый резьбовой для воды



	ЦЕНА, руб. с НДС
3/4»	10 280
1»	10 885

7050 Клапан воздушный (вантуз) 2-ступенчатый фланцевый для воды



	ЦЕНА, руб. с НДС
50	22 979
80	25 397
100	29 630
150	34 625

7080 Клапан воздушный (вантуз) 2-ступенчатый бесколодезный для воды



	ЦЕНА, руб. с НДС
50 H=1095mm RD=1250	54 095
50 H=1345mm RD=1500	54 095
50 H=1595mm RD=1750	54 095
50 H=1845mm RD=2000	66 453
50 H=2095mm RD=2250	68 299
80 H=1095mm RD=1250	55 961
80 H=1345mm RD=1500	55 961
80 H=1595mm RD=1750	55 961
80 H=1845mm RD=2000	70 145
80 H=2095mm RD=2250	73 591
100 H=1095mm RD=1250	59 691
100 H=1345mm RD=1500	59 691
100 H=1595mm RD=1750	59 691
100 H=1845mm RD=2000	75 068
100 H=2095mm RD=2250	75 437

7090 Клапан воздушный (вантуз) 2-ступенчатый бесколодезный для сточных вод



	ЦЕНА, руб. с НДС
80	230 508

7110 Фильтр сетчатый GG25 PN10/16



	ЦЕНА, руб. с НДС
50	3 101
65	4 805
80	5 983
100	8 407
125	12 137
150	16 003
200	28 111
Свыше 200	по запросу



8001 Колонка уличная водоразборная чугун.оцинк.труба



	ЦЕНА, руб. с НДС
RD 1,25 (H=2200)	40 057
RD 1,50 (H=2450)	43 014
RD 1,75 (H=2700)	45 972
RD 2,00 (H=2950)	48 929
RD 2,25 (H=3200)	51 888
RD 2,50 (H=3450)	54 845
RD 2,75 (H=3700)	57 803
RD 3,00 (H=3950)	60 760
RD 3,25 (H= 4200)	63 719
RD 3,50 (H=4450)	66 676

8001 Колонка уличная водоразборная нержавеющая труба



	ЦЕНА, руб. с НДС
RD 1,25 (H=2200)	44 579
RD 1,50 (H=2450)	48 639
RD 1,75 (H=2700)	52 699
RD 2,00 (H=2950)	56 758
RD 2,25 (H=3200)	60 818
RD 2,50 (H=3450)	64 879
RD 2,75 (H=3700)	68 939
RD 3,00 (H=3950)	72 999
RD 3,25 (H=4200)	77 059
RD 3,50 (H=4450)	81 118

8854 Подземный пожарный гидрант ГОСТ



	ЦЕНА, руб. с НДС
DN125 H=1000 мм	28 110
DN125 H=1250 мм	30 829
DN125 H=1500 мм	33 830
DN125 H=1750 мм	36 834
DN125 H=2000 мм	40 869
DN125 H=2250 мм	41 894
DN125 H=2500 мм	44 930
DN125 H=2750 мм	46 751
DN125 H=3000 мм	50 677
DN125 H=3250 мм	55 164
DN125 H=3500 мм	66 621
D125 H=3750 мм	72 251
D125 H=4000 мм	72 251

9011 Шток телескопический для задвижек и вентилей 1,3-1,8 м



	ЦЕНА, руб. с НДС
Для вентиля	1 924
40-50	2 285
65-80	2 285
100-125-150	2 438
200	2 707
250-350	3 134
400	4 201
500-600	4 761



9011 Шток телескопический для задвижек и вентилях 2,0-2,5 м

		ЦЕНА, руб. с НДС
	Для вентиля	2 952
	40-50	3 204
	65-80	3 204
	100-125-150	3 204
	200	3 204
	250-350	4 201
	400	4 201
	500-600	4 901

9011 Шток телескопический для задвижек и вентилях 2,5-3,1 м

		ЦЕНА, руб. с НДС
	Для вентиля	4 387
	40-50	4 485
	65-80	4 485
	100-125-150	4 485
	200	4 485
	250-350	5 881
	400	5 881
	500-600	5 881

9011 Шток телескопический для задвижек и вентилях 3,1-3,7 м

		ЦЕНА, руб. с НДС
	Для вентиля	5 108
	40-50	5 159
	65-80	5 209
	100-125-150	5 260
	200	5 310
	250-350	6 764
	400	6 764
	500-600	6 764

9101 Уплотнитель раструбных соединений GGG40 оцинк.болты

		ЦЕНА, руб. с НДС
	50	4 712
	80	6 379
	100	7 522
	125	9 141
	150	10 139
	200	11 854
	250	16 091
	300	19 280
	350	24 184
	400	30 753
	500	35 990
	600	49 843
	800	71 360
1000	94 212	
1200	136 294	



9101 Уплотнитель раструбных соединений GGG40 нерж.болты



	ЦЕНА, руб. с НДС
50	6 761
80	8 474
100	9 616
125	11 948
150	13 092
200	13 997
250	22 850
300	33 133
350	39 369
400	47 557
500	55 556
600	77 549
800	107 112
1000	134 200
1200	185 233

9102 Муфта соединительная универсальная (Multidiameter), GGG40/50



	ЦЕНА, руб. с НДС
50 (40-75)	5 815
65 (60-95)	6 906
80 (80-115)	8 180
100 (105-135)	9 731
125 (130-165)	10 429
150 (155-195)	12 442
175 (190-230)	15 852
200 (215-258)	17 154
225 (235-275)	19 958
250 (235-275)	21 635
250 (270-310)	22 892
300 (310-350)	24 906
300 (350-390)	26 215
350 (395-435)	31 179
400 (435-470)	41 257
400 (470-505)	44 620
500 (505-540)	50 314
500 (540-575)	52 693
500 (575-610)	55 393
600 (610-645)	56 351
600 (645-680)	59 123
600 (680-715)	61 691
700 (710-745)	72 955
800 (810-845)	81 759

9103 Фланец для ПЭ и ПВХ труб фиксирующий PN10/16



	ЦЕНА, руб. с НДС
40/50	3 212
50/63	3 156
65/63	3 818
80/90	3 866
100/90	4 693
100/110	4 323
100/125	5 169
125/125	5 402
150/110	7 103
150/160	6 958
200/200	11 691
200/225	10 369
250/225	14 687
250/280	17 560
300/315	20 467
300/355	33 978
400/400	46 481
400/450	55 079
500/500	103 435



9104 Фланец соединительный универсальный (Multidiameter), GGG40/50



	ЦЕНА, руб. с НДС
50 (40-75)	5 033
65 (60-95)	6 147
80 (80-115)	7 171
100 (105-135)	8 207
125 (130-165)	10 912
150 (155-195)	12 229
175 (190-230)	13 609
200 (215-258)	16 583
225 (235-275)	17 697
250 (240-280)	19 244
250 (270-310)	21 635
300 (310-350)	24 401
300 (350-390)	27 169
350 (395-435)	32 922
400 (400-435)	36 982
400 (435-470)	43 773
400 (455-490)	44 975
450 (490-525)	50 314
500 (505-540)	51 070
500 (540-575)	53 972
500 (575-610)	59 086
600 (610-645)	62 892
600 (645-680)	64 509
600 (680-715)	68 254
700 (710-745)	75 471
800 (810-845)	80 502

9105 Хомут ремонтный для стальных и чугунных труб



	ЦЕНА, руб. с НДС
50	5 400
65	5 996
80	6 852
100	6 852
125	7 523
150	8 342
200	8 864
250	9 124
300	18 361
350	22 122
400	24 468
500	28 900
600	32 923
700	45 808

9113 Стояк с индикатором положения с моховиком



	ЦЕНА, руб. с НДС
40	14 371
50	14 371
65	14 610
80	14 610
100	15 852
125	15 852
150	15 852
200	16 990
250	18 020
300	18 020
350	18 020
400	31 138
500	32 890
600	32 890



9114 Стояк с индикатором положения под электропривод



	ЦЕНА, руб. с НДС
40	16 527
50	16 527
65	16 802
80	16 802
100	18 230
125	18 230
150	18 230
200	19 539
250	20 723
300	20 723
350	20 723
400	35 809
500	37 824
600	37 824

9122 Муфта соединительная универсальная (Universal), GGG40/50



	ЦЕНА, руб. с НДС
40/50 (47-60)	3 875
50/65 (57-72)	4 252
50/65/80 (68-85)	4 603
80/100 (84-106)	4 628
100/125 (108-130)	5 787
100/125 (103-116)	5 599
125/150 (128-146)	7 371
125/150 (134-155)	7 874
150/175/200 (153-175)	6 566
150/175/200 (165-185)	7 095
175/200 (184-207)	7 095
200 (184-207)	10 163
200 (208-225)	11 069
200 (218-236)	11 522
200 (222-250)	12 605
250 (246-270)	14 188
250 (264-284)	14 792
250 (282-306)	16 856
300 (305-326)	17 460
300 (315-335)	18 319
300 (335-355)	19 522
350 (360-386)	25 324
400 (408-435)	28 628
400 (425-458)	31 044
400 (465-500)	35 409

9123 Трубная соединительная муфта для полиэтиленовых труб



	ЦЕНА, руб. с НДС
50/63	5 243
80/90	5 476
100/110	5 733
150/160	9 283
200/225	25 168
250/280	31 873
300/315	34 598



9144 Фланец соединительный универсальный (Universal), GGG40/50



	ЦЕНА, руб. с НДС
50 (47-60)	3 647
50/65 (57-72)	4 025
50/65/80 (68-85)	4 478
80/100 (84-106)	4 227
100/125 (103-116)	4 735
100/125 (108-130)	4 906
125/150 (128-146)	6 441
125/125 (134-155)	6 541
150/175/200 (153-175)	7 297
150/175/200 (165-185)	7 849
175/200 (184-207)	9 560
200 (208-225)	9 861
200 (218-236)	10 113
200 (222-250)	13 158
250 (246-270)	15 497
250 (264-284)	16 025
250 (282-306)	18 893
300 (305-326)	17 826
300 (315-335)	18 692
300 (335-355)	22 641
300 (360-386)	25 937
350 (360-386)	32 683
350 (386-410)	32 683
400 (408-435)	42 212
400 (425-458)	43 366
400 (465-500)	44 147

9151 Муфта MaxiFit для стальных и чугунных труб GGG40



	ЦЕНА, руб. с НДС
100 (107-132)	3 671
150 (158-184)	5 063
200 (218-244)	7 160

9152 Фланец MaxiDaptor фикс. для стальных и чугунных труб GGG40



	ЦЕНА, руб. с НДС
100 (107-132)	3 353
150 (158-184)	4 639
200 (218-244)	6 892
300 (315-349)	12 067

9202 Отвод фланцевый с подставкой



	ЦЕНА, руб. с НДС
80	3 660
100	6 263



9203 Тройник фланцевый



	ЦЕНА, руб. с НДС
50*50	3 842
65*50	4 728
65*65	5 067
80*50	4 299
80*65	4 728
80*80	4 772
100*50	5 231
100*80	5 688
100*100	5 836
125*80	7 535
125*100	7 653
125*125	7 682
150*50	8 570
150*80	8 746
150*100	9 056
150*125	9 825
150*150	9 825
200*80	12 735
200*100	13 193
200*150	14 109
200*200	15 336
250*80	22 073
250*100	22 383
250*150	22 693
250*200	23 003
250*250	24 835
300*80	30 899
300*100	31 532
300*150	32 165
300*200	32 490
300*250	36 316
300*300	36 626
350*150	66 406
350*350	113 846
400*80	51 340
400*100	52 051
400*150	52 764
400*200	53 477
400*250	57 039
400*300	59 539
400*400	63 101
500*300	165 988



9207 Отвод (колесо) 90гр фланцевый GGG40



	ЦЕНА, руб. с НДС
50	2 645
65	2 785
80	2 927
100	3 517
125	4 686
150	6 149
200	9 062
250	15 928
300	22 301
400	41 365

9209 Отвод 11 гр фланцевый GGG40



	ЦЕНА, руб. с НДС
80	2 927
100	3 517
150	5 558
200	7 598
250	13 068
300	19 122

9209 Отвод 22,5 гр фланцевый GGG40



	ЦЕНА, руб. с НДС
80	2 927
100	3 517
150	5 853
200	8 485
250	13 381
300	19 122

9209 Отвод 30 гр фланцевый GGG40



	ЦЕНА, руб. с НДС
80	2 927
100	3 517
150	5 853
200	8 485
250	13 381
300	19 122

9209 Отвод 45 гр фланцевый GGG40



	ЦЕНА, руб. с НДС
80	2 927
100	3 517
150	5 263
200	7 894
250	17 208
300	24 525



9212 Переход фланцевый



	ЦЕНА, руб. с НДС
80*50	2 055
80*65	2 350
100*50	2 406
100*80	2 645
125*80	3 377
125*100	3 377
150*80	3 517
150*100	3 813
150*125	4 389
200*80	5 263
200*100	5 558
200*150	6 430
250*80	7 316
250*100	7 655
250*150	8 611
250*200	9 878
300*100	10 201
300*150	10 524
300*200	11 482
300*250	13 072
350*300	31 960

9216 Патрубок фланцевый (диаметр*длина)



	ЦЕНА, руб. с НДС
50*200	2 216
50*300	2 319
50*400	2 629
50*500	2 778
65*300	3 073
80*100	2 319
80*1000	6 752
80*150	2 468
80*200	2 778
80*300	3 073
80*400	3 693
80*500	4 299
80*800	6 205
100*100	2 778
100*1000	8 289
100*200	3 383
100*300	4 003
100*400	4 609
100*500	5 231
125*1000	11 716
125*300	5 363
150*100	4 152
150*1000	12 573
150*200	5 231



	ЦЕНА, руб. с НДС
150*300	5 836
150*400	7 062
150*500	7 977
200*100	5 836
200*1000	18 098
200*200	7 062
200*300	8 289
200*400	9 825
200*500	11 051
250*100	8 702
250*1000	26 755
250*200	10 711
250*300	12 720
250*400	14 789
250*500	16 725
300*100	11 377
300*1000	34 778
300*200	14 050
300*300	16 399
300*400	18 468
300*500	21 747

9218 Крестовина фланцевая



	ЦЕНА, руб. с НДС
80	6 246
100	7 740
150	12 480
200	18 118
250	58 784
300	94 137
400	154 976
500	220 883
600	304 174

9219 Заглушка фланцевая



	ЦЕНА, руб. с НДС
300	14 748
500	45 031

9301 Штурвал для задвижек 2111, 2311, 2700, 2002



	ЦЕНА, руб. с НДС
40	308
50	308
65	369
80	369
100	738
125	738
150	738
200	1 231
250	1 231
300	1 231
350	1 231
400	3 692
500	3 692
600	3 692



9311 Демонтажная вставка JAFAR тип F3



		ЦЕНА, руб. с НДС
	80 PN10/16	18 339
	100 PN10/16	20 036
	125 PN10/16	24 560
	150 PN10/16	24 722
	200 PN10	37 325
	200 PN16	48 433
	250 PN10	49 444
	250 PN16	63 420
	300 PN10	54 494
	300 PN16	90 364
	350 PN10	70 773
	350 PN16	92 395
	400 PN10	82 124
	400 PN16	111 855
	450 PN10	93 838
	450 PN16	134 112
	500 PN10	108 057
	500 PN16	159 763
	600 PN10	126 235
	600 PN16	201 411
	700 PN10	170 970
	700 PN16	248 640
	800 PN10	204 723
	800 PN16	299 007
	900 PN10	260 480
	900 PN16	331 521
	1000 PN10	319 681
	1000 PN16	412 033

9501/N Ковер для вентиля чугунный



		ЦЕНА, руб. с НДС
		1 354

9501/Z Ковер для задвижки чугунный



		ЦЕНА, руб. с НДС
		2 051

9501/H Ковер для гидранта чугунный



		ЦЕНА, руб. с НДС
		5 156

9501/PEHD Ковер для вентиля



		ЦЕНА, руб. с НДС
		521

9501/PEHD Ковер для задвижки



		ЦЕНА, руб. с НДС
		1 731



9501/PEHD Ковер для гидранта		
		ЦЕНА, руб. с НДС
		3 978
9502/N Ковер для задвижки чугунный регулируемый		
		ЦЕНА, руб. с НДС
		12 006
9504 Опорная плита для штока		
		ЦЕНА, руб. с НДС
	Для задвижек/вентилей	397
9504 Н Опорная плита для штока		
		ЦЕНА, руб. с НДС
	Для гидрантов	811
9806 Ковер для вантуза чугунный		
		ЦЕНА, руб. с НДС
		5 538
0000 Ключ для задвижек ТИП «Т»		
		ЦЕНА, руб. с НДС
		2 572



КОНТАКТЫ: Красноярск

Адрес: ул. Партизана Железняка 18 оф. 611

Телефоны:

+7 (391) 259-17-53

+7 (391) 259-16-47

+7 (391) 288-03-75

E-mail: td.sts@mail.ru

Время работы:

ПН - ПТ с 8³⁰ - 17³⁰

Сб, Вс - выходной



Склад Адрес: Северное шоссе 7г

Телефон: +7 (391) 282-31-15

Время работы:

ПН - ПТ с 8³⁰ - 17⁰⁰

Сб, Вс - выходной

